



# VONROC®

BUILD YOUR FUTURE

## GLUE GUN GG502DC/ S\_GG502DC



|   |    |   |    |
|---|----|---|----|
| <b>EN</b> Original Instructions                               | 04 | <b>PL</b> Tłumaczenie instrukcji oryginalnej    | 35 |
| <b>DE</b> Übersetzung Der Originalbetriebsanleitung           | 07 | <b>RO</b> Traducere a instrucțiunilor originale | 39 |
| <b>NL</b> Vertaling van de oorspronkelijke gebruiksaanwijzing | 11 | <b>PT</b> Tradução do manual original           | 43 |
| <b>FR</b> Traduction de la notice originale                   | 15 | <b>HU</b> Az eredeti utasítások fordítása       | 47 |
| <b>ES</b> Traducción del manual original                      | 19 | <b>CS</b> Překlad původního návodu              | 51 |
| <b>IT</b> Traduzione delle istruzioni originali               | 23 | <b>BG</b> Превод от оригиналните инструкции     | 55 |
| <b>SV</b> Översättning av bruksanvisning i original           | 27 |   |    |
| <b>DA</b> Oversættelse af den originale brugsanvisning        | 31 |   |    |

**A**

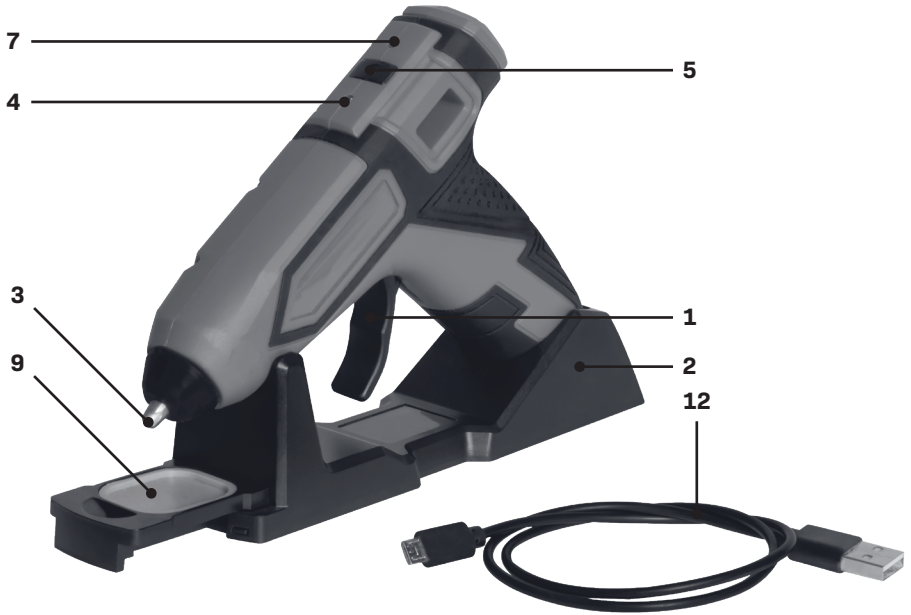

**B**

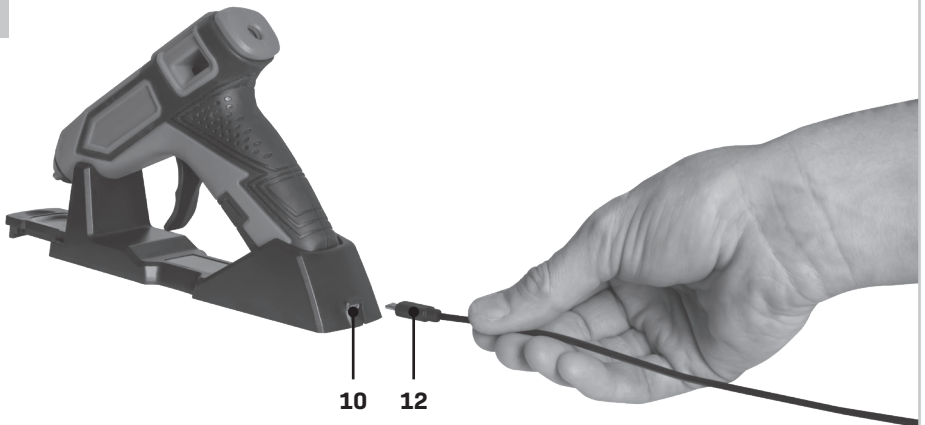

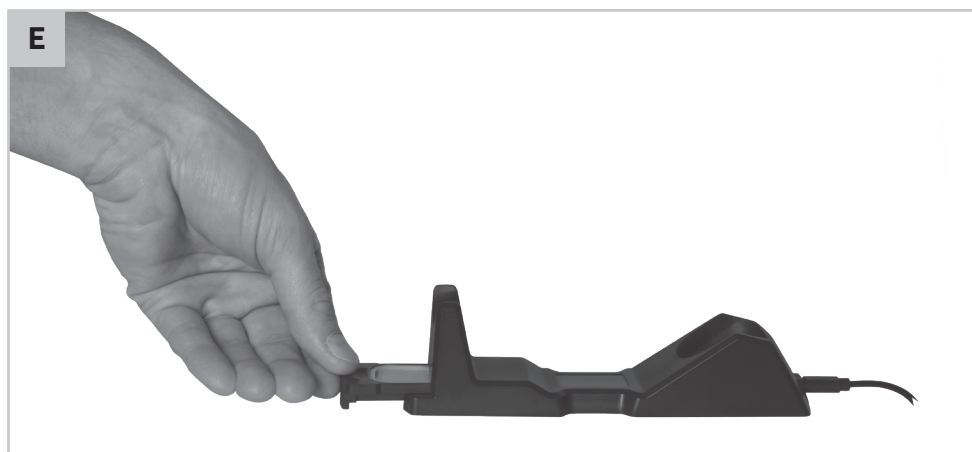
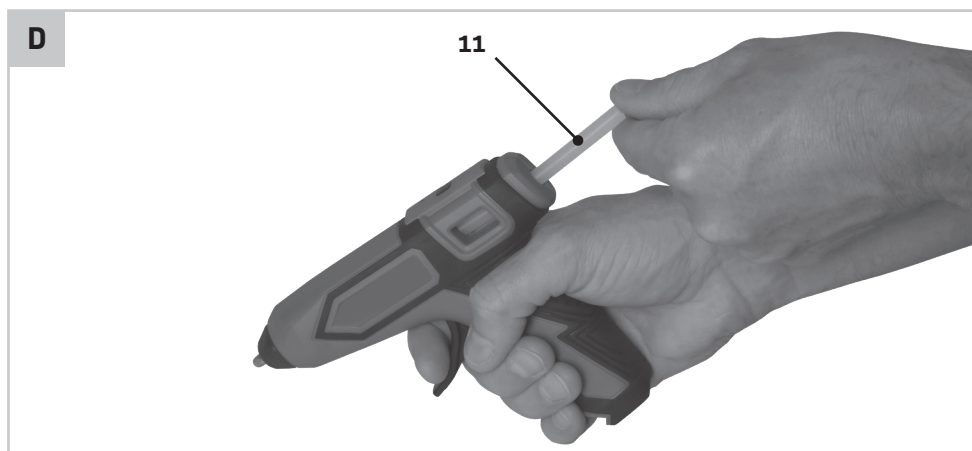
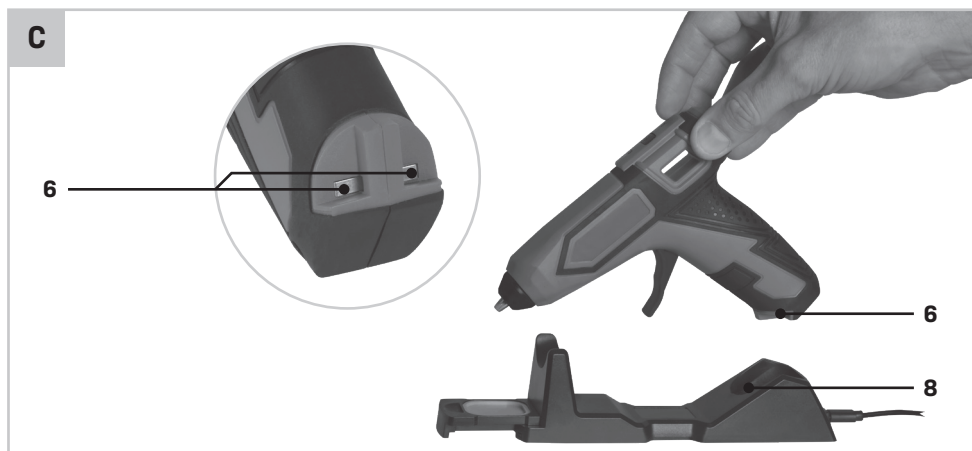

## 1. SAFETY INSTRUCTIONS

Read the enclosed safety warnings, the additional safety warnings and the instructions. Failure to follow the safety warnings and the instructions may result in electric shock, fire and/or serious injury. Save the safety warnings and the instructions for future reference.

The following symbols are used in the user manual or on the product:



*Read the user manual.*



**Caution: hot**



*Denotes risk of personal injury, loss of life or damage to the tool in case of nonobservance of the instructions in this manual.*



*Risk of electric shock.*



**Indoor use only.**



*Do not throw the battery into fire.*



*Do not throw the battery into water.*



*Separate collection for Li-ion battery.*



*Do not dispose of the product in unsuitable containers.*



*The product is in accordance with the applicable safety standards in the European directives.*

### GENERAL SAFETY WARNINGS FOR POWER TOOLS IN HOUSEHOLD USE

- **This glue gun is not intended for use by children and persons with physical, sensory or mental limitations or a lack of experience or knowledge. This glue gun can be used by children aged 8 or older and by persons who have physical, sensory or mental limitations or a lack of experience or knowledge if a person responsible for their safety supervises them or has instructed them in the safe operation of the glue gun and they understand the associated dangers.** Otherwise, there is a danger of operating errors and injuries.

- **Supervise children.** This will ensure that children do not play with the glue gun.
- **Children must not be allowed to clean and perform maintenance on the glue gun without supervision.**

### ADDITIONAL SAFETY INSTRUCTIONS FOR GLUE GUNS

- **Do not allow persons unfamiliar with the glue gun or these instructions to operate the device.**
- **Before each use of the unit, check the glue gun, cable and plug. If damage is detected, do not use the glue gun. Never open the glue gun yourself, and have repairs carried out only by a qualified repair person using only identical replacement parts.** Damaged glue guns, cables and plugs increase the risk of an electric shock.
- **Do not leave the switched on glue gun unattended.**
- **Keep the glue gun away from rain or moisture.** The penetration of water into the glue gun increases the risk of an electric shock.
- **Do not touch the hot nozzle.** Danger of burns.
- **The mains plug of the glue gun must match the socket outlet. Never modify the plug in any way.** Unmodified plugs and matching outlets will reduce the risk of electric shock.
- **Do not misuse the cord to carry the glue gun, hang it up, or for pulling the plug out of the outlet. Keep the cord away from heat, oil, sharp edges or moving parts.** Damaged or entangled cords increase the risk of electric shock.
- **Have your glue gun repaired only through a qualified repair person and only using original replacement parts.** This will ensure that the safety of the product is maintained.
- **After use, place down the glue gun in a safe manner and allow it to cool down completely before packing it away.** The hot nozzle can cause damage and/or burns.
- **Do not use the cable for pulling the plug out of the socket outlet. Keep the cable away from heat or oil.** Damaged or entangled cables increase the risk of an electric shock.

### FOR THE CHARGER

#### Intended use

This glue gun has an integrated lithium-ion battery, which you can charge with the included USB charging cable (USB-mains adapter not included)

- a) **The appliance is not to be used by persons (including children) with reduced physical, sensory or mental capabilities, or lack of experience and knowledge, unless they have been given supervision or instruction.**
- b) **Children being supervised not to play with the appliance.**
- c) Do not recharge non-rechargeable batteries!
- d) During charging, batteries must be placed in a well ventilated area!
- e) **Integrated batteries may only be removed for disposal by qualified personnel.** Opening the housing shell can destroy the power tool. To remove the battery from the power tool, press the On/Off switch (6) until the battery is fully discharged. Unscrew the screws on the housing and remove the housing shell in order to remove the battery. To prevent a short circuit, disconnect the connectors on the battery one at a time and then isolate the poles. Even when fully discharged, the battery still contains a residual capacity, which can be released in case of a short circuit.

## RESIDUAL RISKS

**Even when the power tool is used as prescribed it is not possible to eliminate all residual risk factors. The following hazards may arise in connection with the power tool's construction and design:**



- a) Health defects resulting from vibration emission if the power tool is being used over longer period of time or not adequately managed and properly maintained.
- b) Injuries and damage to property to due to broken accessories that are suddenly dashed.

## 2. MACHINE INFORMATION

### Intended use

The glue gun is intended for the quick gluing of clean, dry and grease-free materials with hot-melt adhesives. The tool is intended for hobby use at home only.

## TECHNICAL SPECIFICATIONS

|                     |  |
|---------------------|--|
| <b>Model No.</b>    | <b>GG502DC / S_ GG502DC</b>  |
| Voltage             | 4V      |
| Battery             | 1500mAh Li-Ion   |
| Built in charger    | 5V  USB |
| Heating time        | Max. 25 sec  |
| Temperature         | 170°C - Automatic shut off 6.5 min   |
| Diameter glue stick | 7 mm   |
| Charging time       | app. 3 hours   |

## DESCRIPTION

The numbers in the text refer to the diagrams on page 2-3.

1. Trigger
2. Base
3. Nozzle
4. Heat up LED indicator
5. On/off switch
6. Glue gun charging contacts
7. Battery and charger LED indicator
8. Base charging contacts
9. Drip tray
10. Micro USB charging port
11. Glue sticks
12. Charger cable

## 3. OPERATION



*The machine must be charged before first use.*

### Charging the device (Fig. B-C)

- Plug the charger cable (12) (included) into an adapter (not included).
- Plug the charger cable (12) in the micro USB charging port (10). See figure B.
- Place the glue gun in to the base and make sure the glue gun charging contacts (6) and base charging contacts (8) are connected. See Fig. C.
- The charger LED indicator (7) will lighten up and show the charging status.

**NOTE:** Be sure that the metal contacts (6+8) in the glue gun and base are clean before charging.

### LED Charger status



Make sure to turn off the glue gun before putting it back on the charging station.

|               | Front | Rear |
|---------------|-------|------|
| Charging      | OFF   |      |
| Fully charged | OFF   |      |

- After the battery is fully charged remove the charger plug from the outlet and remove the small plug from the base.
- Fully charging the battery may take up to 2 – 3 hours.

### Inserting glue sticks (11) (Fig. D)



Always use the correct diameter glue stick.

1. Insert a glue stick through the opening at the back of the glue gun.
2. Guide the glue stick into the glue chamber until it stops.

The glue gun will stop dispensing glue when the glue stick in the chamber is almost used up. To refill the chamber, set the glue gun in the base and insert a new glue stick.

### Switching the machine on and off (Fig. A)

- Press and hold the on/off switch (5) to turn on the glue gun until the heat up LED indicator (4) will light on in RED.
- Allow approx. 25 seconds for the glue to melt and reached the operating temperature and the heat up LED indicator (4) will turn green.
- The glue gun is ready for use.

**NOTE:** The heat up LED indicator appeared RED and you feel resistance from the trigger during application, then the glue gun will be required to reheating for a few seconds.

### Using the glue gun

- Hold the glue gun firmly and place the nozzle close to the surface where glue will be applied.
- Pull the trigger (1) until glue flows from the nozzle (3), do not over-apply.
- When the desired amount of glue has been ap-

plied, release the trigger (1). Tilt the nozzle (3) slightly to the side and carefully pull the nozzle away from the object. This helps avoid strings of glue clinging to the work.

- Between application use the base to temporarily store the glue gun, glue gun will automatically charge.

**NOTE:** The glue gun will be automatically shut-off after approximately 5 minutes if not in use. You need to press the ON/OFF switch to restart.

### Using the drip tray

- The built-in drip tray (9) on the base (2) will catch any drips while the glue gun is heating or cooling down.
- With your hand, simple to slide the drip tray out from base. Like shown in figure E.

**NOTE:** Always turn the glue gun off and place on its base when you are finished using the glue gun.

## 4. MAINTENANCE



Before cleaning and maintenance, always switch off the machine and remove the mains plug from the mains.

Clean the machine casings regularly with a soft cloth, preferably after each use. Make sure that the ventilation openings are free of dust and dirt. Remove very persistent dirt using a soft cloth moistened with soapsuds. Do not use any solvents such as gasoline, alcohol, ammonia, etc. Chemicals such as these will damage the synthetic components.

### Clean the glue gun metal contact

Always check before each use to see that the metal contacts are clean to give a best contact performance when charging. Any residue should be cleaned from the metal contacts using the following steps.

1. Remove the glue gun from the base and set aside.
2. Carefully scrape the cooled glue from the metal contacts using a cotton swab or any non-metallic utensil.

Be sure to check the contacts on both the glue gun and the base for any glue residue. Never use metallic utensils to clean the contacts.

## ENVIRONMENT



*Faulty and/or discarded electrical or electronic apparatus have to be collected at the appropriate recycling locations.*

### Only for EC countries

Do not dispose of power tools into domestic waste. According to the European Guideline 2012/19/EC for Waste Electrical and Electronic Equipment and its implementation into national right, power tools that are no longer usable must be collected separately and disposed of in an environmentally friendly way.

## WARRANTY

VONROC products are developed to the highest quality standards and are guaranteed free of defects in both materials and workmanship for the period lawfully stipulated starting from the date of original purchase. Should the product develop any failure during this period due to defective material and/or workmanship then contact VONROC directly.

The following circumstances are excluded from this guarantee:

- Repairs and or alterations have been made or attempted to the machine by unauthorized service centers;
- Normal wear and tear;
- The tool has been abused, misused or improperly maintained;
- Non-original spare parts have been used.

This constitutes the sole warranty made by company either expressed or implied. There are no other warranties expressed or implied which extend beyond the face hereof, herein, including the implied warranties of merchantability and fitness for a particular purpose. In no event shall VONROC be liable for any incidental or consequential damages. The dealers remedies shall be limited to repair or replacement of nonconforming units or parts.

**The product and the user manual are subject to change. Specifications can be changed without further notice.**

## 1. SICHERHEITSANWEISUNGEN

Lesen Sie die beiliegenden Sicherheitsanweisungen, die zusätzlichen Sicherheitsanweisungen sowie diese Bedienungsanleitung sorgfältig durch. Bei Nichtbeachten der Sicherheitsanweisungen und der Bedienungsanleitung kann es zu einem Stromschlag, einem Brand und/oder schweren Verletzungen kommen. Bewahren Sie die Sicherheitsanweisungen und die Bedienungsanleitung zur künftigen Bezugnahme sicher auf.

Folgende Symbole werden im Benutzerhandbuch oder auf dem Produkt verwendet:



*Lesen Sie das Benutzerhandbuch.*



**Achtung: heiß**



*Lebens- und Verletzungsgefahr und Gefahr von Beschädigungen am Werkzeug/Gerät bei Nichteinhaltung der Anweisungen in dieser Bedienungsanleitung.*



*Gefahr eines Stromschlags.*



**Nur zur Benutzung in Innenräumen.**



*Batterien/Akkus nicht in offene Feuer werfen.*



*Batterien/Akkus nicht ins Wasser werfen.*



*Der Li-Ionen-Akku muss separat der Wertstoffsammlung zugeführt werden.*



*Entsorgen Sie das Produkt nicht in hierfür nicht vorgesehenen Abfallbehältern.*



*Das Produkt entspricht den geltenden Sicherheitsstandards in den europäischen Richtlinien.*

### ALLGEMEINE SICHERHEITSWARNUNGEN FÜR ELEKTROWERKZEUGE IM HAUSHALTSGEBRAUCH

- **Diese Heißklebepistole ist nicht zur Verwendung durch Kinder oder Personen mit physischen, sensorischen oder geistigen Einschränkungen oder mit mangelnder Erfahrung oder mangelndem Wissen vorgesehen. Diese Heißklebepistole kann von Kindern ab 8**

Jahren sowie von Personen mit physischen, sensorischen oder geistigen Einschränkungen oder mangelnder Erfahrung oder mangelndem Wissen verwendet werden, wenn eine für ihre Sicherheit verantwortliche Person sie beaufsichtigt oder sie in den sicheren Betrieb der Heißklebepistole eingewiesen wurden und die damit verbundenen Gefahren verstehen. Ansonsten besteht die Gefahr von Bedienfehlern und Verletzungen.

- **Kinder beaufsichtigen.** Dies stellt sicher, dass Kinder nicht mit der Heißklebepistole spielen.
- **Kinder dürfen die Heißklebepistole nicht unbeaufsichtigt reinigen und Wartungsarbeiten daran durchführen.**

### ZUSÄTZLICHE SICHERHEITSANWEISUNGEN FÜR HEISSKLEBEPISTOLEN

- **Lassen Sie das Gerät nicht von Personen bedienen, die sich mit der Heißklebepistole nicht auskennen und denen die Betriebsanweisungen des Geräts nicht bekannt sind.**
  - **Prüfen Sie vor jeder Verwendung des Geräts die Heißklebepistole, das Kabel und den Stecker. Wenn Sie einen Schaden entdecken, dann verwenden Sie die Heißklebepistole nicht. Öffnen Sie die Heißklebepistole niemals selbst und lassen Sie Reparaturen ausschließlich von einem qualifizierten Servicetechniker durchführen.** Beschädigte Heißklebepistolen, Kabel und Stecker erhöhen das Stromschlagrisiko.
  - **Lassen Sie die eingeschaltete Heißklebepistole nicht unbeaufsichtigt.**
  - **Schützen Sie die Heißklebepistole vor Regen und Feuchtigkeit.** Das Eindringen von Wasser in die Heißklebepistole erhöht das Stromschlagrisiko.
  - **Nicht die heiße Düse berühren.** Verbrennungsgefahr.
  - **Der Netzstecker der Heißklebepistole muss in die Steckdose passen. Den Stecker niemals modifizieren.** Nicht modifizierte Stecker und passende Steckdosen reduzieren das Stromschlagrisiko.
  - **Missbrauchen Sie das Kabel nicht, um die Heißklebepistole zu tragen, sie aufzuhängen oder um den Stecker aus der Steckdose zu ziehen. Halten Sie das Kabel vor Wärme, Öl, spitzen Kanten oder sich bewegenden Teilen fern.** Beschädigte oder verwickelte Kabel erhöhen das Stromschlagrisiko.
- **Lassen Sie Ihre Klebepistole ausschließlich von einem qualifizierten Servicetechniker reparieren, der nur Originalersatzteile verwendet.** So wird sichergestellt, dass die Sicherheit des Produkts gewahrt bleibt.
  - **Stellen Sie die Heißklebepistole nach dem Gebrauch auf sichere Weise ab und lassen Sie sie abkühlen, bevor Sie sie wegpacken.** Die heiße Düse kann Schäden und/oder Verbrennungen verursachen.
  - **Verwenden Sie das Kabel nicht, um den Stecker aus der Steckdose zu ziehen.** Halten Sie das Kabel von Wärme oder Öl fern. Beschädigte oder verwickelte Kabel erhöhen das Stromschlagrisiko.

### FÜR DAS LADEGERÄT

#### Verwendungszweck

Dieser Heißklebepistol verfügt über einen integrierten Lithium-Ionen-Akku, den Sie mit dem mitgelieferten USB-Ladekabel aufladen können (USB-Netzteil nicht im Lieferumfang enthalten).

- a) **Das Gerät darf nicht von Personen (einschließlich Kindern) mit eingeschränkten körperlichen, sensorischen bzw. geistigen Fähigkeiten, mangelnder Erfahrung bzw. fehlendem Wissen verwendet werden, wenn diese nicht beaufsichtigt werden oder eine Einweisung erhalten haben.**
- b) **Kinder sollten beaufsichtigt werden, um sicherzustellen, dass sie nicht mit dem Gerät spielen.**
- c) **Nicht wiederaufladbare Batterien dürfen nicht aufgeladen werden!**
- d) **Während des Ladens müssen sich die Akkus in einem gut belüfteten Raum befinden!**
- e) **Integrierte Akkus dürfen nur zur Entsorgung von Fachpersonal entnommen werden. Durch das Öffnen der Gehäuseschale kann das Elektrowerkzeug zerstört werden.** Um den Akku aus dem Elektrowerkzeug zu entnehmen, betätigen Sie den Ein-/Ausschalter (6) so lange, bis der Akku vollständig entladen ist. Drehen Sie die Schrauben am Gehäuse heraus und nehmen Sie die Gehäuseschale ab, um den Akku zu entnehmen. Um einen Kurzschluss zu verhindern, trennen Sie die Anschlüsse am Akku einzeln nacheinander und isolieren Sie anschließend die Pole. Auch bei vollständiger Entladung ist noch eine Restkapazität im Akku enthalten, die im Kurzschlussfall freigesetzt werden kann.

## RESTRISIKEN

**Selbst bei ordnungsgemäßer, beschriebener Anwendung des Elektrowerkzeugs können nicht alle Restrisikofaktoren ausgeschlossen werden. Folgende Gefahren können in Verbindung mit der Konstruktion und Bauweise des Elektrowerkzeugs auftreten:**



- a) Die Verwendung des Elektrowerkzeugs über einen längeren Zeitraum oder die unsachgemäßer Verwendung oder nicht ordnungsgemäße Wartung des Geräts kann zu Gesundheitsschäden durch die Vibrationsemission führen.
- b) Beschädigte Zubehöerteile, die plötzlich davongeschleudert werden, können zu Verletzungen und Sachschäden führen.

## 2. ANGABEN ZUM WERKZEUG

### Verwendungszweck

Die Heißklebepistole ist für das schnelle Kleben von sauberen, trockenen und fettfreien Materialien mit Schmelzkleber vorgesehen. Das Tool ist ausschließlich für den Hobbygebrauch zu Hause bestimmt.

### TECHNISCHE DATEN

|                          |  |
|--------------------------|--|
| <b>Modellnummer</b>      | <b>GG502DC / S_ GG502DC</b>  |
| Spannung                 | 4V      |
| Batterie                 | 1500mAh Li-Ion   |
| Integriertes Ladegerät   | 5V  USB |
| Aufheizdauer             | Max. 25 sek.   |
| Temperatur               | 170°C - Automatische Abschaltung nach 6,5 min.   |
| Durchmesser Klebepatrone | 7 mm   |
| Ladedauer                | ca. 3 Stunden  |

## BESCHREIBUNG

Die Ziffern im nachstehenden Text verweisen auf die Abbildungen auf Seite 2-3.

1. Abzug
2. Basis
3. Düse
4. LED-Anzeige für die Aufheizung
5. Ein-/Ausschalter
6. Ladkontakte der Klebepistole
7. LED-Anzeige für Akku und Ladegerät

8. Ladkontakte der Basis
9. Tropfschale
10. Micro-USB-Ladeanschluss
11. Klebesticks
12. Ladekabel

## 3. BETRIEB



*Der Akku des Geräts muss vor der erstmaligen Benutzung aufgeladen werden.*

### Aufladen des Geräts (Abb. B-C)

- Stecken Sie das Ladekabel (12) (mitgeliefert) in ein Netzteil (nicht mitgeliefert).
- Stecken Sie das Ladekabel (12) in den Micro-USB-Ladeanschluss (10). Siehe Abb. B.
- Stellen Sie die Klebepistole in die Basis und achten Sie dabei darauf, dass die Ladkontakte der Klebepistole (6) und die Ladkontakte der Basis (8) miteinander verbunden sind. Siehe Abb. C.
- Die LED-Anzeige des Ladegeräts (7) leuchtet auf und zeigt den Ladestatus an.

**HINWEIS:** Achten Sie vor dem Aufladen darauf, dass die metallischen Kontakte (6+8) in der Klebepistole und in der Basis sauber sind.

### LED Status Ladegerät



*Achten Sie darauf, dass die Heißklebepistole ausgeschaltet ist, bevor sie wieder auf die Ladestation gesetzt wird.*

|                        | <b>Vorderseite</b> | <b>Rückseite</b> |
|------------------------|--------------------|------------------|
| Ladevorgang            | AUS                |                  |
| Vollständig aufgeladen | AUS                |                  |

- Nachdem die Batterie vollständig geladen ist, den Ladestecker aus der Steckdose entfernen und den kleinen Stecker aus dem Gerät entfernen.
- Das vollständige Aufladen des Akkus kann bis zu 2 - 3 Stunden dauern.

### Einsetzen der Klebesticks (11) (Abb. D)



*Verwenden Sie nur Klebesticks mit dem richtigen Durchmesser.*

1. Setzen Sie einen Klebestick durch die Öffnung an der Rückseite der Klebepistole ein.
2. Führen Sie den Klebestick vollständig in die Klebkammer ein.

Die Klebepistole gibt keinen Klebstoff mehr aus, wenn der Klebestick in der Kammer fast aufgebraucht ist. Zum Nachfüllen der Kammer stellen Sie die Klebepistole in die Basis und setzen einen neuen Klebestick ein.

#### Ein- und Ausschalten der Maschine (Abb. A)

Zum Einschalten der Klebepistole halten Sie den Ein-/Ausschalter (5) gedrückt, bis die LED-Anzeige für die Aufheizung (4) ROT leuchtet.

- Lassen Sie den Klebstoff ca. 25 Sekunden lang schmelzen. Wenn die Verarbeitungstemperatur erreicht ist, wird die LED-Anzeige für die Aufheizung (4) grün.
- Die Klebepistole ist jetzt einsatzbereit. HINWEIS: Wenn die LED-Anzeige für die Aufheizung während des Gebrauchs ROT aufleuchtet und vom Auslöser her etwas Widerstand zu spüren ist, muss der Klebstoff einige Sekunden lang erneut erwärmt werden.

#### Verwendung der Klebepistole

- Halten Sie die Klebepistole gut fest und setzen Sie die Düse nah an die Stelle, auf die der Klebstoff aufgetragen werden soll.
- Ziehen Sie den Auslöser (1), bis Klebstoff aus der Düse (3) austritt. Tragen Sie nicht zu viel Klebstoff auf einmal auf.
- Wenn die benötigte Klebstoffmenge aufgetragen wurde, lassen Sie den Auslöser (1) wieder los. Kippen Sie die Düse (3) etwas zur Seite und ziehen Sie die Düse vorsichtig vom Werkstück weg. Das verhindert das Entstehen von Klebstofffäden am Werkstück.
- Nutzen Sie während der Arbeitsgänge die Basis, um die Klebepistole vorübergehend abzustellen. Sie wird dabei außerdem automatisch aufgeladen.

**HINWEIS:** Bei Nichtgebrauch schaltet sich die Klebepistole nach etwa 5 Minuten automatisch ab. Zum erneuten Einschalten muss dann der Ein-/Ausschalter gedrückt werden.

#### Verwendung der Tropfschale

- Die in die Basis (2) integrierte Tropfschale (9)

fängt alle Tropfen auf, während die Klebepistole aufheizt oder abkühlt.

- Die Tropfschale lässt sich einfach von Hand aus der Basis herauschieben. Siehe Abbildung E.

**HINWEIS:** Schalten Sie die Klebepistole nach der Verwendung immer aus und stellen Sie sie in ihre Basis.

## 4. WARTUNG



*Vor allen Wartungsarbeiten ist der Netzstecker zu ziehen.*

Reinigen Sie das Werkzeuggehäuse regelmäßig mit einem weichen Lappen, vorzugsweise nach jeder Verwendung. Stellen Sie sicher, dass die Lüftungsöffnungen frei von Staub und Schmutz sind. Entfernen Sie anhaftenden Schmutz mit einem weichen Lappen, der leicht mit Seifenwasser befeuchtet wurde. Verwenden Sie keine Lösungsmittel wie Benzin, Alkohol, Ammoniak usw., da Chemikalien dieser Art die Kunststoffteile beschädigen.

#### Reinigen der Metallkontakte der Klebepistole

Überprüfen Sie vor jeder Verwendung, dass die Metallkontakte sauber sind, damit das Gerät optimal aufgeladen werden kann. Sämtliche Rückstände sollten wie nachfolgend beschrieben von den Metallkontakten entfernt werden.

1. Nehmen Sie die Klebepistole aus der Basis und legen Sie sie beiseite.
2. Kratzen Sie den abgekühlten Klebstoff mit Hilfe eines Wattestäbchens oder nicht-metallischen Hilfsmittels vorsichtig von den Metallkontakten ab.

Achten Sie dabei sowohl an der Klebepistole als auch an der Basis auf Klebstoffrückstände. Keinesfalls metallische Gegenstände verwenden, um die Kontakte zu reinigen.

## UMWELTSCHUTZ



*Schadhafte und/oder zu entsorgende elektrische oder elektronische Werkzeuge und Geräte müssen an den dafür vorgesehenen Recycling-Stellen abgegeben werden.*

### Nur für EG-Länder

Entsorgen Sie Elektrowerkzeuge nicht über den Hausmüll. Entsprechend der EU-Richtlinie 2012/19/EG über Elektro- und Elektronik-Altgeräte sowie der Umsetzung in nationales Recht müssen Elektrowerkzeuge, die nicht mehr im Gebrauch sind, getrennt gesammelt und umweltschonend entsorgt werden.

## GARANTIE

VONROC-Produkte werden nach den höchsten Qualitätsstandards entwickelt und sind für den gesetzlich festgelegten Zeitraum, ausgehend von dem ursprünglichen Kaufdatum, garantiert frei von Fehlern in Material und Ausführung. Sollte das Produkt in diesem Zeitraum aufgrund von Material- und/oder Verarbeitungsmängeln Fehler aufweisen, wenden Sie sich bitte direkt an VONROC Kundendienst.

Folgende Umstände sind von der Garantie ausgeschlossen:

- Reparaturen und oder Änderungen an der Maschine, die durch nicht-autorisierte Servicestellen vorgenommen oder versucht wurden.
- Normale Abnutzung und Verschleiß.
- Das Werkzeug wurde übermäßig beansprucht, missbräuchlich verwendet oder falsch gewartet.
- Es wurden keine Original-Ersatzteile verwendet.

Dies stellt die einzige Gewährleistung des Unternehmens dar, sowohl ausdrücklich als auch implizit. Es gibt keine anderen ausdrücklichen oder stillschweigenden Garantien, die über das hier Genannte hinausgehen, einschließlich der stillschweigenden Garantien der Marktgängigkeit oder Eignung für einen bestimmten Zweck. In keinem Fall ist VONROC haftbar für Neben- oder Folgeschäden. Die Rechtsmittel des Händlers beschränken sich auf Reparatur oder Ersatz fehlerhafter Einheiten oder Teile.

**Am Produkt und am Benutzerhandbuch können Änderungen vorgenommen werden. Die technischen Daten können sich ohne Vorankündigung ändern.**

## 1. VEILIGHEIDSVOORSCHRIFTEN

Lees de bijgesloten veiligheidswaarschuwingen, de aanvullende veiligheidswaarschuwingen en de instructies. Het niet opvolgen van de veiligheidswaarschuwingen kan elektrische schokken, brand en/of ernstig letsel tot gevolg hebben. Bewaar de veiligheidswaarschuwingen en instructies als naslagwerk voor later.

De volgende symbolen worden gebruikt in de gebruikershandleiding of op het product:



*Lees de gebruikershandleiding.*



**Pas op: heat**



*Gevaar voor lichamelijk letsel, overlijden of schade aan de machine wanneer de instructies in deze handleiding niet worden opgevolgd.*



*Gevaar voor elektrische schokken.*



**Alleen binnenshuis gebruiken.**



*Accu niet verbranden.*



*Accu niet in het water gooien.*



*Aparte inzameling van Li-ion-accu's.*



*Werp het product niet weg in ongeschikte containers.*



*Het product voldoet aan de geldende veiligheidsnormen vermeld in de Europese richtlijnen.*

### ALGEMENE VEILIGHEIDSWAARSCHUWINGEN BIJ HUISHOUELIJK GEBRUIK VAN ELEKTRISCH GEREEDSCHAP

- Het is niet de bedoeling dat dit lijpistool wordt gebruikt door kinderen en door personen met verminderde fysieke of sensorische vermogens, of gebrek aan ervaring en kennis. Dit lijpistool mag worden gebruikt door kinderen van de leeftijd vanaf 8 jaar en door personen die fysieke, zintuiglijke of psychische beperkingen hebben of een gebrek aan ervaring of kennis

hebben, als een persoon die verantwoordelijk is voor hun veiligheid toezicht op hen houdt en hen heeft geïnstrueerd over de veilige werking van het lijmpistool en zij de ermee gepaard gaande gevaren begrijpen. Anders is er het gevaar van fouten in de werking en van letsel.

- **Houd toezicht op kinderen.** Dit zorgt ervoor dat kinderen niet met het lijmpistool spelen.
- **Het mag kinderen niet worden toegestaan het lijmpistool schoon te maken of er onderhoud aan te verrichten zonder dat iemand toezicht op hen houdt.**

## AANVULLENDE VEILIGHEIDSLINSTRUCTIES VOOR LIJMPISTOLEN

- **Laat niet personen die niet bekend zijn met de werking van het lijmpistool of met deze instructies, niet met het toestel werken.**
- **Controleer steeds voor gebruik het lijmpistool, de kabel en de stekker. Vindt u beschadigingen, gebruik het lijmpistool dan niet. Open het lijmpistool nooit zelf, en laat reparaties uitsluitend uitvoeren door een gekwalificeerde reparateur die uitsluitend identieke vervangende onderdelen gebruikt.** Beschadigde lijmpistolen, kabels en stekkers vergroten het risico van een elektrische schok.
- **Laat het lijmpistool niet onbeheerd ingeschakeld achter.**
- **Houd het lijmpistool weg bij regen of vocht.** Wanneer er water in het lijmpistool doordringt, neemt het risico van een elektrische schok toe.
- **Raak de hete spuitmond niet aan.** Gevaar van brandwonden.
- **De stekker van de stroomvoorziening van het lijmpistool moet in het stopcontact passen. Breng nooit op welke manier dan ook veranderingen in de stekker aan.** Originele stekkers en passende stopcontacten verminderen het risico van een elektrische schok.
- **Gebruik het snoer niet verkeerd, draag er het lijmpistool niet aan, hang er het lijmpistool niet aan op en trek er niet de stekker aan uit het stopcontact. Houd het snoer weg bij hete voorwerpen, olie, scherpe randen en bewegende onderdelen.** Beschadigde of in de war geraakte snoeren vergroten het risico van een elektrische schok.
- **Laat uw lijmpistool uitsluitend repareren door een gekwalificeerd monteur die uitsluitend originele vervangende onderdelen gebruikt.** Dit waarborgt dat de veiligheid van het product gehandhaafd blijft.

- **Leg na gebruik het lijmpistool op een veilige manier neer en laat het volledig afkoelen voordat u het in de verpakking opbergt.** De hete spuitmond kan beschadigingen en/of brandwonden veroorzaken.
- **Trek nooit aan de kabel de stekker uit het stopcontact.** Houd de kabel weg bij hete voorwerpen of olie. Beschadigde kabels of kabels die in de war zijn geraakt vergroten het risico van een elektrische schok.

## TEN AANZIEN VAN DE ACCULADER

### Bedoeld gebruik

Dit lijmpistool heeft een geïntegreerde lithium-ion accu, die je kan opladen met de meegeleverde USB-laadkabel (USB-netadapter niet meegeleverd).

- a) **Het apparaat dient niet te worden gebruikt door personen (inclusief kinderen) met verminderde fysieke, zintuiglijke of mentale functies of personen zonder enige ervaring en kennis, tenzij zij onder toezicht staan of zijn geïnstrueerd.**
- b) **Laat kinderen onder toezicht niet met het apparaat spelen.**
- c) Laad niet-herlaadbare accu's niet opnieuw op!
- d) Plaats de accu's tijdens het opladen in een goed geventileerde ruimte!
- e) **Geïntegreerde accu's mogen alleen voor het afvoeren door vakpersoneel verwijderd worden.** Door het openen van de behuizingsschaal kan het elektrische gereedschap vernietigd worden. Om de accu uit het elektrische gereedschap te nemen, drukt u zo lang op de aan-/uitschakelaar (6) tot de accu volledig ontladen is. Draai de schroeven er aan de behuizing uit en haal de behuizingsschaal eraf om de accu te verwijderen. Om een kortsluiting te verhinderen, maakt u de aansluitingen aan de accu afzonderlijk na elkaar los en isoleert u daarna de polen. Ook bij volledige ontlading is nog een restcapaciteit in de accu voorhanden die bij kortsluiting vrij kan komen.

## OVERBLIJVENDE RISICO'S

**Zelfs wanneer de elektrische machine op de voorschreven wijze wordt gebruikt, is het niet mogelijk alle overblijvende risicofactoren weg te nemen. De volgende risico's kunnen optreden in verband met de constructie en het ontwerp van de elektrische machine:**

- a) Gezondheidsklachten die het gevolg zijn van de trillingsemissie bij langdurig of onjuist gebruik of onjuist onderhoud van de powertool.
- b) Letsel en schade aan eigendommen vanwege kapotte hulpstukken die opeens losschieten.

## 2. TECHNISCHE INFORMATIE

### Bedoeld gebruik

Het lijmpistool is bedoeld voor het snellijmen van schone, droge, vetvrije materialen met hete gesmolten lijmmiddelen. Het gereedschap is uitsluitend bedoeld voor hobby-toepassingen thuis.

### TECHNISCHE SPECIFICITIEΣ

|                      |  |
|----------------------|--|
| <b>Modelnummer</b>   | <b>GG502DC / S_ GG502DC</b>  |
| Spanning             | 4V      |
| Batterij             | 1500mAh Li-Ion   |
| Ingebouwde lader     | 5V  USB |
| Opwarmtijd           | Max. 25 sec  |
| Temperatuur          | 170°C - Automatische uitschakeling 6,5 min   |
| Diameter lijmpatroon | 7 mm   |
| Oplaadtijd           | ongeveer 3 uur   |

### BESCHRIJVING

De nummers in de tekst verwijzen naar de illustraties op pagina 2-3

1. Trekker
2. Grondplaat
3. Spuitmond
4. LED-indicatielampje Opwarmen
5. Aan/uit-schakelaar
6. Laadcontacten lijmpistool
7. Accu en LED-indicatielampje lader
8. Laadcontacten grondplaat
9. Druipbak
10. Micro-USB-laadpoort
11. Lijmpatronen
12. Kabel van de lader

## 3. BEDIENING

 *Het apparaat moet voorafgaand aan het eerste gebruik worden opgeladen.*

### Het apparaat opladen (Afb. B-C)

- Steek de stekker van de kabel (12) (meegeleverd) van de lader in een adapter (niet meegeleverd).
- Steek de kabel (12) van de lader in de micro-USB-laadpoort (10). Zie afbeelding B.
- Plaats het lijmpistool in de grondplaat en controleer dat de laadcontacten (6) van het lijmpistool en de laadcontacten (8) van de grondplaat op elkaar zijn aangesloten. Zie afbeelding C.
- Het LED-indicatielampje (7) van de lader gaat branden en geeft de laadstatus weer.

**NB.:** Denk eraan dat de metalen contacten (6 + 8) in het lijmpistool en in de grondplaat schoon moeten zijn voordat u de accu gaat opladen.

### LED Status van acculader



*Schakel het lijmpistool zeker uit voordat u het opnieuw op het laadstation plaatst.*

|                    | Voorkant | Achterkant |
|--------------------|----------|------------|
| Opladen            | UIT      |            |
| Volledig opgeladen | UIT      |            |

- Verwijder nadat de accu volledig is opgeladen, de stekker van de lader uit het stopcontact en haal de kleine stekker uit het gereedschap weg.
- Het volledig opladen van de accu kan 2 - 3 uur duren.

### Lijmpatronen (11) plaatsen (Afb. D)



*Gebruik altijd een klein patroon van de juiste diameter.*

1. Steek een lijmpatroon naar binnen door de opening aan de achterzijde van het lijmpistool.
2. Leid de lijmpatroon in de lijmkamer, tot deze niet verder kan.

Het lijmpistool stopt met het uitgeven van lijm wanneer de lijmpatroon in de lijmkamer bijna is opgebruikt. U kunt de lijmkamer weer vullen door het lijmpistool in de grondplaat te zetten en een nieuwe lijmpatroon te plaatsen.

### Het apparaat in- en uitschakelen (Afb. A)

- Druk op de aan/uit-schakelaar (5) en houd de schakelaar op het lijmpistool ingedrukt tot het LED-indicatielampje Opwarmen (4) oplicht in ROOD.

- Laat de lijm 25 seconden smelten en het pistool de bedrijfstemperatuur bereiken en het LED-indicator Opwarmen (4) wordt groen.
- Het lijmpistool is klaar voor gebruik.

**NB.:** Wanneer het LED-indicatielampje Opwarmen ROOD is en u weerstand voelt van de trekker tijdens toepassing, dan moet het lijmpistool weer enkele seconden opwarmen.

#### Het lijmpistool gebruiken

- Houd het lijmpistool stevig vast en plaats de spuitmond dicht bij het oppervlak waar u lijm wilt aanbrengen.
- Trek de trekker (1) in tot er lijm uit de spuitmond (3) komt, breng niet te veel lijm aan.
- Laat, wanneer de gewenste hoeveelheid lijm is aangebracht, de trekker (1) los. Kantel de spuitmond (3) wat naar opzij en haal de spuitmond voorzichtig weg bij het object. Zo voorkomt u dat er draden van lijm aan het werkstuk blijven plakken.
- Gebruik tussen het aanbrengen van lijm de grondplaat tijdelijk als opbergplaats van het lijmpistool, het lijmpistool laadt dan automatisch op.

**NB.:** Het lijmpistool wordt automatisch uitgeschakeld wanneer u het ongeveer 5 minuten niet gebruikt. U moet dan de Aan/Uit-schakelaar indrukken als u het apparaat weer wilt starten.

#### De druiptank gebruiken

- De ingebouwde druiptank (9) op de grondplaat (2) vangt eventuele druppels lijm op wanneer het lijmpistool opwarmt of afkoelt.
- U kunt eenvoudig met de hand de druiptank uit de grondplaat schuiven. Zoals in afbeelding E wordt getoond.

**NB.:** Schakel altijd het lijmpistool uit en plaats het apparaat op z'n grondplaat wanneer u klaar bent met het gebruik van het lijmpistool.

#### Het metalen contact van het lijmpistool schoonmaken

Controleer steeds voor gebruik dat de metalen contacten schoon zijn zodat het opladen optimaal verloopt. Verwijder lijmresten van de metalen contacten door als volgt te werk te gaan.

1. Verwijder het lijmpistool van de grondplaat en zet deze opzij.
2. Schrap voorzichtig de afgekoelde lijm van de metalen contacten en gebruik hiervoor een wattenstaafje of een niet-metalen gebruiksvoorwerp.

Denk er vooral aan de contacten op zowel het lijmpistool als op de grondplaat te controleren op eventuele lijmresten. Gebruik nooit metalen gebruiksvoorwerpen voor het schoonmaken van de contacten.

## 4. ONDERHOUD



*rek altijd de stekker uit het stopcontact voordat u onderhoudswerk gaat uitvoeren.*

Reinig de machinebehuizing regelmatig met een zachte doek, bij voorkeur iedere keer na gebruik. Zorg dat de ventilatiesleuven vrij van stof en vuil zijn. Gebruik bij hardnekkig vuil een zachte doek bevochtigd met zeepwater. Gebruik geen oplosmiddelen als benzine, alcohol, ammonia, etc. Dergelijke stoffen beschadigen de kunststof onderdelen.

## MILIEU



*Defecte en/of afgedankte elektrische of elektronische gereedschappen dienen ter verwerking te worden aangeboden aan een daarvoor verantwoordelijke instantie.*

#### Uitsluitend voor EG-landen

Werp elektrisch gereedschap niet weg bij het huisvuil. Conform de Europese Richtlijn 2012/19/EG voor Afgedankte Elektrische en Elektronische Apparatuur en de implementatie ervan in nationaal recht moet niet langer te gebruiken elektrisch gereedschap gescheiden worden verzameld en op een milieuvriendelijke wijze worden verwerkt.

## GARANTIE

VONROC producten zijn ontworpen volgens de hoogste kwaliteitsstandaarden en gegarandeerd vrij van defecten, zowel materieel als fabrieksfouten, tijdens de wettelijk vastgestelde garantieperiode vanaf de eerste aankoopdatum. Mocht het product tijdens deze periode gebreken vertonen veroorzaakt door defecte materialen en/of fabrieksfouten, neem dan rechtstreeks contact op met VONROC.

De volgende situaties vallen niet onder de garantie:

- Er zijn reparaties of aanpassingen aan de machine uitgevoerd, of er is een poging daartoe ondernomen, door een nietgeautoriseerd servicecentrum.
- Normale slijtage.
- De machine is misbruikt, verkeerd gebruikt of slecht onderhouden.
- Er zijn niet-originele reserveonderdelen gebruikt

Dit vormt de enige garantie opgesteld door het bedrijf zowel expliciet als impliciet. Er bestaan geen andere garanties expliciet of impliciet welke verder gaan dan deze garantie, inclusief impliciete garanties van verkoopbaarheid en geschiktheid voor bepaalde doeleinden. In geen enkel geval kan VONROC aansprakelijk worden gesteld voor incidentele schade of gevolgschade. Reparaties van dealers zijn gelimiteerd tot de reparatie of vervanging van defecte producten of onderdelen.

**Het product en de gebruikershandleiding zijn onderhevig aan wijzigingen. Specificaties kunnen zonder opgaaf van redenen worden gewijzigd.**

## 1. CONSIGNES DE SÉCURITÉ

En plus des avertissements de sécurité suivants, veuillez également lire les avertissements de sécurité additionnels ainsi que les instructions. Le nonrespect des avertissements de sécurité et des instructions peut entraîner une décharge électrique, un incendie et/ou des blessures graves. Veuillez conserver les avertissements de sécurité et les instructions pour consultation ultérieure.

Les symboles suivants sont utilisés dans le manuel d'utilisation ou apposés sur le produit:



*Lisez le manuel d'utilisation.*



**Attention: chaud**



*Signale un risque de blessures, un danger mortel ou un risque d'endommagement de l'outil en cas de non-respect des instructions de ce manuel.*



*Risque de décharge électrique.*



**Utilisation en intérieur uniquement.**



*Ne jetez pas la batterie au feu.*



*Ne jetez pas la batterie dans de l'eau.*



*La batterie Li-ion fait l'objet d'une collecte séparée.*



*Ne jetez pas le produit dans des conteneurs qui ne sont pas prévus à cet effet.*



*Le produit est conforme aux normes de sécurité des directives européennes en vigueur.*

### AVERTISSEMENTS DE SÉCURITÉ GÉNÉRALE POUR LES OUTILS ÉLECTRIQUES À USAGE DOMESTIQUE

- **Ce pistolet à colle n'est pas conçu pour être utilisé par des enfants et des personnes aux capacités physiques, sensorielles ou mentales réduites ou manquant d'expérience et de connaissances. Ce pistolet à colle peut être utilisé par des enfants âgés de 8 ans et plus et par des personnes aux capacités physiques, sensorielles ou mentales réduites ou manquant d'expérience et de connais-**

sances, à condition qu'une personne responsable de leur sécurité les supervise ou qu'ils aient été formés sur l'utilisation sûre du pistolet à colle et qu'ils comprennent les risques qui y sont associés. Il existe sinon un risque que son utilisation ne soit pas conforme et que cela conduise à des blessures.

- **Surveillez les enfants.** Afin de garantir qu'ils ne jouent pas avec le pistolet à colle.
- **Les enfants ne sont pas autorisés à nettoyer ou à procéder à la maintenance du pistolet à colle, sans surveillance.**

### CONSIGNES DE SÉCURITÉ SUPPLÉMENTAIRES POUR LES PISTOLETS À COLLE

- **Ne laissez personne ne connaissant pas le pistolet à colle ou ces consignes, utiliser l'appareil.**
- **Avant chaque utilisation, contrôlez le pistolet à colle, son câble et sa prise. S'ils sont endommagés, n'utilisez pas le pistolet à colle. N'ouvrez jamais le pistolet à colle vous-même et ne faites effectuer les réparations que par un réparateur qualifié qui utilise des pièces d'origine.** Un pistolet à colle, un câble ou une prise qui serait endommagé augmente les risques de chocs électriques.
- **Ne laissez pas le pistolet à colle sans surveillance quand il est allumé.**
- **Gardez le pistolet à colle à l'abri de la pluie et de l'humidité.** La pénétration d'eau dans le pistolet à colle augmente les risques de chocs électriques.
- **Ne touchez pas l'embout chaud.** Risque de brûlure.
- **La prise de courant du pistolet à colle doit correspondre à la prise murale. Ne modifiez jamais la prise d'aucune sorte.** Les prises d'outils d'origine correspondant aux prises murales réduisent les risques de chocs électriques.
- **N'utilisez pas le cordon pour transporter le pistolet à colle, pour le suspendre ou pour débrancher la prise. Maintenez le cordon à l'abri de la chaleur, des substances grasses, des bords tranchants ou des pièces mobiles.** Les cordons endommagés ou emmêlés augmentent les risques de chocs électriques.
- **Ne faites réparer votre pistolet à colle que par un réparateur qualifié qui n'utilise que des pièces détachées d'origine.** Cela permet de garantir la sûreté du produit.

- **Après utilisation, reposez le pistolet à colle de façon sûre et laissez-le refroidir complètement avant de le ranger.** L'embout chaud peut provoquer des dommages et/ou des brûlures.
- **Ne vous servez pas du câble pour débrancher la prise de la prise murale.** Éloignez le câble des sources de chaleur et de la graisse. Les câbles endommagés ou emmêlés augmentent les risques de chocs électriques.

### POUR LE CHARGEUR

#### Utilisation prévue

Ce pistolet à colle a une batterie lithium-ion intégrée, que vous pouvez charger avec le câble de charge USB fourni (adaptateur secteur USB non inclus)

- L'appareil n'est pas destiné à être utilisé par des personnes (notamment des enfants) souffrant de déficiences physiques, sensorielles ou mentales, ou par des personnes inexpérimentées ou non formées. Toute utilisation doit se faire sous la surveillance d'une personne responsable et avec les instructions appropriées.**
- Même sous surveillance, les enfants ne doivent pas jouer avec l'appareil.**
- Ne rechargez pas les batteries non rechargeables!
- Veillez effectuer la recharge des batteries dans un endroit bien ventilé!
- Les accus intégrés ne doivent être retirés que par une personne qualifiée et uniquement pour leur mise au rebut.** L'outil électroportatif risque d'être endommagé lors de l'ouverture de la coque de boîtier. Pour retirer l'accu de l'outil électroportatif, actionnez l'interrupteur Marche / Arrêt (6) jusqu'à ce que l'accu soit entièrement déchargé. Dévissez les vis du carter et retirez la coque du carter. Pour éviter un court-circuit, débranchez les connexions de l'accu séparément, l'une après l'autre, et isolez ensuite les pôles. Même à l'état déchargé, l'accu conserve une capacité résiduelle risquant de produire un courant en cas de court-circuit.

### RISQUES RÉSIDUELS

**Même lorsque l'outil électrique est utilisé conformément aux instructions, il n'est pas possible d'éliminer tous les facteurs de risque résiduel. Les dangers suivants peuvent survenir en raison de la conception de l'outil électrique:**

- a) Problèmes de santé liés aux vibrations lorsque l'outil est utilisé sur une longue période ou n'est pas manipulé ou entretenu de manière adéquate.
- b) Blessures et dommages matériels occasionnés par l'éjection soudaine d'accessoires cassés.

## 2. INFORMATIONS RELATIVES À LA MACHINE

### Utilisation prévue

Le pistolet à colle a été conçu pour coller rapidement des matières propres, sèches et exemptes de graisse avec de la colle fondue à chaud. Cet outil n'est destiné qu'à un usage domestique pour les loisirs créatifs par exemple.

### SPÉCIFICATIONS TECHNIQUES

|                                  |  |
|----------------------------------|--|
| <b>N° de modèle</b>              | <b>GG502DC / S_ GG502DC</b>  |
| Tension                          | 4V      |
| Pile                             | 1500mAh Li-Ion   |
| Chargeur intégré                 | 5V  USB |
| Durée de chauffe                 | 25 s maxi  |
| Température                      | 170°C - Extinction automatique 6,5 min   |
| Epais. max. d'enfoncement        | 7 mm   |
| Durée approximative de la charge | 3 heures   |

### DESCRIPTION

Les numéros dans le texte se rapportent aux schémas des pages 2-3.

#### Fig. A

1. Gâchette
2. Base
3. Embout
4. Voyant Chauffe
5. Interrupteur Marche/Arrêt
6. Contacts de charge du pistolet à colle
7. Voyant batterie et chargeur
8. Contacts de charge de la base
9. Bac récupérateur
10. Port de charge micro USB
11. Bâtons de colle
12. Câble du chargeur

## 3. FONCTIONNEMENT



*La machine doit être rechargée avant la première utilisation.*

### Recharger l'appareil (Fig. B- C)

- Branchez le câble du chargeur (12) (fourni) dans un adaptateur électrique (non fourni).
- Branchez le câble du chargeur (12) dans le port de charge micro USB (10). Consultez la figure B.
- Placez le pistolet à colle sur la base et veillez à que les contacts de charge du pistolet (6) et les contacts de charge de la base (8) soient bien en contact. Consultez la figure C.
- Le voyant du chargeur (7) s'allume et indique que l'appareil est en charge.

**REMARQUE :** Veillez à que les contacts métalliques (6+8) du pistolet à colle et de la base soient bien propres avant de procéder à la charge.

### LED Etat du chargeur



*Veillez à bien éteindre le pistolet à colle avant de le remettre sur sa station de charge.*

|                 | Avant  | Arrière |
|-----------------|--------|---------|
| En charge       | ÉTEINT |         |
| Charge terminée | ÉTEINT |         |

- Une fois la batterie complètement rechargée, retirez la prise du chargeur de la prise murale et retirez la petite prise de l'appareil.
- La charge complète de la batterie peut prendre entre 2 et 3 heures.

### Insérer des bâtons de colle (11) (Fig. D)



*Veillez à toujours utiliser des bâtons de colle du bon diamètre.*

1. Insérez un bâton de colle par l'ouverture à l'arrière du pistolet à colle.
2. Guidez le bâton de colle dans le magasin jusqu'en butée.

Le pistolet à colle cesse de fournir de la colle dès que le bâton de colle est presque totalement usé dans le réservoir. Pour remplir le réservoir, placez le pistolet à colle sur la base et insérez un bâton de colle neuf.

### Allumer et éteindre la machine (Fig. A)

- Pour allumer le pistolet à colle, maintenez l'interrupteur Marche/Arrêt (5) enfoncé, jusqu'à ce que le voyant de chauffe (4) s'allume rouge.
- Laissez la colle atteindre la bonne température et fondre pendant environ 25 secondes, jusqu'à ce que le voyant de chauffe (4) passe au vert.
- Le pistolet à colle est alors prêt à servir.

**REMARQUE :** Si le voyant de chauffe repasse au rouge et que vous sentez une résistance dans la gâchette pendant l'utilisation, cela indique que le pistolet a besoin de chauffer de nouveau pendant quelques secondes.

### Utiliser le pistolet à colle

- Tenez le pistolet à colle fermement et positionnez l'embout près de la surface qui doit recevoir la colle.
- Actionnez la gâchette (1) jusqu'à ce que la colle coule par l'embout (3), ne superposez pas plusieurs couches de colle.
- Relâchez la gâchette (1) après avoir appliqué la quantité de colle voulue. Inclinez légèrement l'embout (3) sur le côté et éloignez-le de l'ouvrage avec précaution. Cela permet d'éviter que des fils de colle restent accrocher à l'ouvrage.
- Entre deux applications de colle, utilisez la base pour ranger le pistolet à colle qui se recharge alors automatiquement.

**REMARQUE :** Le pistolet à colle s'éteint automatiquement après environ 5 minutes d'inactivité. Il vous faut alors appuyer sur l'interrupteur Marche/Arrêt pour le rallumer.

### Utiliser le bac récupérateur

- Le bac récupérateur intégré (9) à la base (2) permet de récupérer toutes les coulures de colle pendant la chauffe et le refroidissement du pistolet colle.
- À la main, il est très facile de glisser le bac hors de la base, comme illustré par la figure E.

**REMARQUE :** Veillez à toujours éteindre le pistolet à colle et à le placer sur sa base après avoir fini de l'utiliser.

## 4. ENTRETIEN



*Débranchez toujours la prise de courant avant de commencer une quelconque opération de maintenance.*

Nettoyez le corps de la machine régulièrement au moyen d'un chiffon doux, de préférence après chaque utilisation. Vérifiez que les ouvertures d'aération ne sont pas obstruées ni sales. Utilisez un chiffon doux légèrement humidifié avec de la mousse de savon pour nettoyer les taches persistantes. N'utilisez pas de produits de nettoyage tels que l'essence, l'alcool, l'ammoniac, etc. ; ces produits peuvent endommager les parties synthétiques.

### Nettoyer les contacts métalliques du pistolet à colle

Veillez à toujours contrôler que les contacts métalliques soient bien propres avant chaque utilisation, afin de garantir une performance optimale pendant la charge. Veillez à supprimer toute trace de résidu sur les contacts métalliques en respectant les étapes suivantes.

1. Retirez le pistolet à colle de sa base et posez-le sur le côté.
2. Grattez soigneusement la colle durcie des contacts métalliques à l'aide d'un coton tige ou de tout autre ustensile non métallique.

Veillez à bien contrôler que les contacts du pistolet à colle et de la base sont exempts de résidu de colle. N'utilisez jamais aucun ustensile métallique pour nettoyer les contacts.

## ENVIRONNEMENT



*Les équipements électroniques ou électriques défectueux ou destinés à être mis au rebut doivent être déposés aux points de recyclage appropriés.*

### Uniquement pour les pays de l'UE

Ne jetez pas les outils électriques avec les déchets domestiques. Selon la Directive européenne 2012/19/CE relative aux déchets d'équipements électriques et électroniques et sa mise en œuvre dans le droit national, les outils électriques hors d'usage doivent être collectés séparément et mis au rebut de manière écologique.

## GARANTIE

Les produits VONROC sont développés aux plus hauts standards de qualité et ils sont garantis contre les défauts de pièces et de main d'œuvre pendant la durée légale stipulée à partir de la date d'achat d'origine du produit. En cas d'une quelconque panne du produit pendant cette durée qui serait due à un défaut matériel et/ou de main d'œuvre, contactez directement VONROC.

Les circonstances suivantes ne sont pas prises en charge par la garantie:

- Des réparations ou altérations ont été effectuées ou tentées sur la machine par un centre de réparation non agréé.
- L'usure normale.
- L'outil a été maltraité, mal utilisé ou mal entretenu.
- Des pièces détachées non d'origine ont été utilisées

Ceci constitue l'unique garantie accordée par la société explicitement ou implicitement. Il n'existe aucune autre garantie, explicite ou implicite, qui peut s'étendre au delà du contenu ici présent, y compris les garanties marchandes ou d'adaptation à des fins particulières. En aucun cas VONROC ne sera tenu responsable de dommages accidentels ou consécutifs. Les solutions proposées par les revendeurs devront se limiter à la réparation ou le remplacement des éléments ou pièces non conformes.

**Le produit et le manuel d'utilisation sont sujets à modifications. Les spécifications peuvent changer sans préavis.**

## 1. INSTRUCCIONES DE SEGURIDAD

Lea las advertencias de seguridad, las advertencias de seguridad adicionales y las instrucciones adjuntas. De no respetarse las advertencias de seguridad y las instrucciones, podrían producirse descargas eléctricas, incendios y/o lesiones graves. Conserve las advertencias de seguridad y las instrucciones para su posterior consulta.

Los siguientes símbolos se utilizan en el manual de usuario o en el producto:



*Lea el manual de usuario.*



**Precaución: caliente**



*Denota riesgo de lesiones personales, pérdida de vida o daños a la herramienta en caso de incumplimiento de las instrucciones en este manual.*



*Riesgo de shock eléctrico.*



**Solamente para uso en interiores.**



*No arroje la batería al fuego.*



*No arroje la batería al agua.*



*Recogida selectiva de la batería de iones de litio.*



*No tire el producto en contenedores no apropiados.*



*El producto es conforme a las normas de seguridad aplicables según las directivas europeas.*

### ADVERTENCIAS GENERALES DE SEGURIDAD PARA HERRAMIENTAS ELÉCTRICAS DE USO DOMÉSTICO

- **Esta pistola de pegar no ha sido concebida para ser usada por niños o personas con capacidades físicas, sensoriales o mentales reducidas, o que carezcan de experiencia y conocimientos sobre su uso. Esta pistola de pegar puede ser utilizada por niños a partir de los 8 años y por personas con capacidades físicas, sensoriales o mentales reducidas, o que carezcan de experiencia y conocimientos sobre su uso solo bajo la supervisión**

de una persona responsable de su seguridad o si han sido instruidas en el manejo seguro de la pistola de pegar y comprenden los peligros que supone. De lo contrario, existe el peligro de que se produzcan errores de manejo y lesiones.

- **Vigilar a los niños.** Esto asegurará que los niños no jueguen con la pistola de pegar.
- **No se debe permitir que los niños limpien y realicen el mantenimiento de la pistola de pegar sin supervisión.**

## INSTRUCCIONES DE SEGURIDAD ADICIONALES PARA PISTOLAS DE PEGAR

- **No permita que personas que no estén familiarizadas con la pistola de pegar o con estas instrucciones utilicen el dispositivo.**
- **Antes de cada uso de la unidad, compruebe la pistola de pegar, el cable y el enchufe. Si detecta algún daño, no utilice la pistola de pegar. Nunca abra la pistola de pegar por su cuenta y hágala reparar solo por personal cualificado que utilice únicamente piezas de repuesto idénticas.** Las pistolas de pegar, cables y enchufes dañados aumentan el riesgo de descarga eléctrica.
- **No deje la pistola de pegar enchufada sin vigilancia.**
- **Mantenga la pistola de pegar alejada de la lluvia o la humedad.** En caso de que penetre agua en la pistola de pegar, aumenta el riesgo de descarga eléctrica.
- **No toque la boquilla cuando está caliente.** Peligro de quemaduras.
- **El enchufe de la pistola de pegar debe coincidir con la toma de corriente. Nunca modifique el enchufe de ningún modo.** Los enchufes no modificados y las tomas de corriente correspondientes reducen el riesgo de descarga eléctrica.
- **No utilice indebidamente el cable para transportar la pistola de pegar, colgarla o desconectar el enchufe de la toma de corriente. Mantenga el cable alejado del calor, el aceite, los cantos vivos y las piezas móviles.** Los cables dañados o enredados aumentan el riesgo de descarga eléctrica.
- **Haga reparar la pistola de pegar solo por una persona cualificada y que utilice únicamente piezas de repuesto originales.** Esto garantiza que se mantenga la seguridad del producto.
- **Después de su uso, coloque la pistola de pegar de modo seguro y deje que se enfríe completamente antes de guardarla.** La boquilla caliente

puede causar daños y/o quemaduras.

- **No utilice el cable para desenchufar el enchufe de la toma de corriente.** Mantenga el cable alejado del calor y del aceite. Los cables dañados o enredados aumentan el riesgo de descarga eléctrica.

## PARA EL CARGADOR

### Uso previsto

Esta pistola de pegar tiene una batería de iones de litio integrada, que se puede cargar con el cable de carga USB suministrado (adaptador de red USB no suministrado).

- a) **El aparato no debe ser usado por personas (incluidos niños) con capacidad física, sensorial o mental reducida, o que no tengan experiencia o conocimiento, salvo que hayan sido capacitadas o estén bajo supervisión.**
- b) **Controle que los niños no jueguen con el aparato.**
- c) No recargue baterías no recargables.
- d) Durante la carga, las baterías deben colocarse en un lugar ventilado.
- e) **Las baterías integradas solamente pueden ser extraídas para desecharse por personal cualificado.** Si abre la carcasa del compartimento, puede destruir la herramienta eléctrica. Para sacar la batería de la herramienta eléctrica, pulse el interruptor de encendido/apagado (On/Off) (6) hasta que la batería se descargue por completo. Afloje los tornillos del compartimento y retire la carcasa para sacar la batería. Para evitar cortocircuitos, desconecte los conectores de la batería uno por uno y, a continuación, aisle los polos. Incluso descargada por completo, la batería sigue conteniendo una capacidad residual que puede liberarse en caso de cortocircuito.

## RIESGOS RESIDUALES

**Aunque la herramienta sea usada según se prescribe, es imposible eliminar todos los factores de riesgo residual. Pueden surgir los siguientes peligros en relación con la fabricación y el diseño de las herramientas eléctricas:**



- a) Problemas de salud derivados de la emisión de las vibraciones, si la herramienta eléctrica se usa durante un periodo de tiempo prolongado o no se maneja y mantiene adecuadamente.
- b) Lesiones y daños materiales debidos a accesorios rotos que se caen repentinamente.

## 2. INFORMACIÓN DE LA MÁQUINA

### Uso previsto

La pistola de pegar ha sido diseñada para el encendido rápido de materiales limpios, secos y sin grasa con adhesivos termofusibles. Esta herramienta ha sido concebida solo para uso doméstico.

### ESPECIFICACIONES TÉCNICAS

|                                 |  |
|---------------------------------|--|
| <b>Modelo n.º</b>               | <b>GG502DC / S_ GG502DC</b>  |
| Voltaje                         | 4V      |
| Pilo                            | 1500mAh Iones de litio   |
| Cargador incorporado            | 5V  USB |
| Tiempo de calentamiento         | máx. 25 s  |
| Temperatura                     | 170 °C - Apagado automático después de 6,5 min   |
| Cartuchas para cola             | 7 mm   |
| Tiempo de carga para aplicación | 3 horas  |

### DESCRIPCIÓN

Los números del texto se refieren a los diagramas de las páginas 2-3

1. Gatillo
2. Base
3. Boquilla
4. LED Indicador de calentamiento
5. Interruptor de encendido/apagado
6. Contactos de carga de la pistola de encolar
7. Indicador LED de batería y cargador
8. Contactos de carga de la base
9. Bandeja de goteo
10. Puerto de carga micro USB
11. Barritas de cola
12. Cable del cargador

## 3. FUNCIONAMIENTO

 *Hay que cargar la máquina antes de usarla por primera vez.*

### Carga del dispositivo (Fig. B-C)

- Enchufe el cable del cargador (12) (suministrado) en un adaptador (no suministrado).
- Enchufe el cable del cargador (12) en el puerto

de carga micro USB (10). Véase la figura B.



- Coloque la pistola de encolar en la base y asegúrese de que los contactos de carga de la pistola de encolar (6) y los contactos de carga de la base (8) estén conectados. Véase la figura C.
- El LED indicador del cargador (7) se enciende y muestra el estado de la carga.

**NOTA:** Compruebe que los contactos metálicos (6+8) de la pistola de encolar y la base estén limpios antes de efectuar la carga.

### LED Estado del cargador



*Asegúrese de apagar la pistola de encolar antes de colocarla de nuevo en la estación de carga.*

|                     | Parte frontal | Parte trasera  |
|---------------------|---------------|--|
| En proceso de carga | APAGADA       |  |
| Totalmente cargada  | APAGADA       |  |

- Después de que la batería este totalmente cargada, desenchufe el enchufe del cargador de la toma de corriente y extraiga la batería del cargador.
- La carga completa de la batería puede llevar hasta 2-3 horas.

### Inserción de barritas de cola (11) (Fig. D)



*Utilice siempre barritas de cola de diámetro correcto.*

1. Introduzca una barra de cola en la abertura posterior de la pistola de encolar.
2. Empuje la barra de cola en su alojamiento hasta que se detenga.

La pistola de encolar dejará de dispensar cola cuando la barra de encolar colocada en el alojamiento esté casi agotada. Para rellenar el alojamiento, coloque la pistola de encolar en la base e introduzca una nueva barra de encolar.

### Encendido y apagado de la máquina (Fig. A)

- Pulse y mantenga pulsado el interruptor de encendido/apagado (5) para encender la pistola de encolar hasta que el LED indicador de

calentamiento (4) se encienda en ROJO.

- Deje pasar unos 25 segundos para que la cola se derrita y alcance la temperatura de uso y el LED indicador de calentamiento (4) se ponga en verde.
- La pistola de encolar está lista para usar. NOTA: Si el LED indicador de calentamiento está en color ROJO y se siente resistencia del gatillo durante el trabajo, deberá volver a calentar la pistola de encolar durante unos segundos.

#### Uso de la pistola de encolar

- Aferre bien la pistola de encolar y coloque la boquilla cerca de la superficie sobre la que aplicará la cola.
- Apriete el gatillo (1) hasta que la cola salga por la boquilla (3), no la aplique en exceso.
- Después de aplicar la cantidad de cola necesaria, suelte el gatillo (1). Incline la boquilla (3) ligeramente hacia un lado y tire con cuidado de la boquilla para separarla del objeto. Esto ayuda a evitar que los hilos de cola se adhieran a la pieza de trabajo.
- Entre un trabajo y otro, deje temporalmente la pistola de encolar en la base, así se cargará automáticamente.

**NOTA:** Si no utiliza la pistola de encolar, esta se apagará automáticamente en unos 5 minutos. Es necesario pulsar el interruptor de encendido/apagado (ON/OFF) para volver a encenderla.

#### Uso de la bandeja de goteo

- La bandeja de goteo incorporada (9) en la base (2) sirve para recoger las gotas que pueden caerse mientras la pistola de encolar se calienta o se enfría.
- Para sacar la bandeja de goteo de la base, solo tiene que deslizarla con la mano. Como se muestra en la figura E.

**NOTA:** Apague siempre la pistola de encolar y colóquela en la base cuando termine de utilizarla.

## 5. MANTENIMIENTO



*Desconecte siempre la máquina de la red eléctrica principal antes de realizar cualquier trabajo de mantenimiento.*

#### Limpie regularmente la carcasa de la máquina

con un paño suave, preferentemente después de cada uso. Compruebe que los orificios de ventilación estén libres de polvo y suciedad. Elimine el polvo persistente utilizando un paño suave humedecido con agua y jabón. No use disolventes tales como gasolina, alcohol, amoniaco, etc. Tales productos químicos pueden dañar los componentes sintéticos.

#### Limpieza de los contactos metálicos de la pistola de encolar

Antes de cada uso, compruebe siempre que los contactos metálicos estén limpios, para obtener un mejor rendimiento de los contactos durante la carga. Los posibles residuos de los contactos metálicos deben limpiarse como sigue.

1. Retire la pistola de encolar de la base y apártela.
2. Raspe con cuidado la cola fría de los contactos metálicos con un hisopo de algodón o con cualquier utensilio no metálico.

Compruebe que los contactos de la pistola de encolar y la base no tengan restos de cola. Nunca use utensilios metálicos para limpiar los contactos.

## MEDIOAMBIENTE



*Los aparatos eléctricos o electrónicos defectuosos y/o desechados deben recogerse en lugares de reciclado apropiado.*

#### Solo para países de la Comunidad Europea

No elimine las herramientas eléctricas como residuos domésticos. De acuerdo con la Directiva europea 2012/19/CE sobre residuos de aparatos eléctricos y electrónicos, y su transposición a las legislaciones nacionales, las herramientas eléctricas que ya no se utilizan deben recogerse por separado y eliminarse en modo ecológico.

## CONDICIONES DE GARANTÍA

Los productos VONROC han sido desarrollados con los más altos estándares de calidad y VONROC garantiza que están exentos de defectos relacionados con los materiales y la fabricación durante el periodo legalmente estipulado, a contar desde la fecha de compra original. En caso de que el

producto presente defectos relacionados con los materiales y/o la fabricación durante este periodo, póngase directamente en contacto VONROC.

La presente garantía se excluye en los siguientes casos:

- Si centros de servicios no autorizados han realizado o han intentado realizar reparaciones y/o alteraciones a la máquina.
- Si se ha producido un desgaste normal.
- Si la herramienta ha sido mal tratada o usada en modo impropio, o se ha realizado incorrectamente su mantenimiento.
- Si se han utilizado piezas de repuesto no originales.

La presente constituye la única garantía implícita y explícita que ofrece la compañía. No existen otras garantías explícitas o implícitas que excedan las citadas aquí, incluidas las garantías implícitas de comerciabilidad e idoneidad para una finalidad en especial. VONROC no será considerada responsable en ningún caso por daños incidentales o consecuentes. Los recursos a disposición de los distribuidores se limitan a la reparación o a la sustitución de las unidades o piezas no conformes.

**El producto y el manual de usuario están sujetos a variaciones. Las especificaciones pueden variar sin previo aviso.**

## 1. ISTRUZIONI DI SICUREZZA

Leggere accuratamente gli avvisi di sicurezza, gli avvisi di sicurezza aggiuntivi e le istruzioni. La mancata osservanza degli avvisi di sicurezza e delle istruzioni potrebbe causare scosse elettriche, incendio e/o gravi lesioni. Mantenere gli avvisi di sicurezza e le istruzioni a portata di mano per future consultazioni.

I seguenti simboli sono utilizzati nel presente manuale utente o sul prodotto:



*Leggere il manuale per l'utente.*



**Attenzione: caldo**



*Indica il rischio di lesioni personali, perdita di vite umane o danni a strumento in caso di mancata osservanza delle istruzioni in questo Manuale.*



*Rischio di shock elettrico.*



**Solo per uso interno.**



*Non gettare la batteria nel fuoco.*



*Non gettare la batteria nell'acqua.*



*Raccolta differenziata per la batteria agli ioni di litio.*



*Non smaltire il prodotto in contenitori non idonei.*



*Il prodotto è conforme alle norme di sicurezza applicabili ai sensi delle direttive europee vigenti.*

### AVVERTENZE DI SICUREZZA GENERALI PER ELETTROUTENSILI PER USO DOMESTICO

- **Questa pistola incollatrice non è destinata all'uso da parte di persone (compresi i bambini) con capacità fisiche, sensoriali o mentali ridotte, o prive di esperienza e conoscenze. Questa pistola incollatrice può essere usata da bambini a partire dagli 8 anni di età e da persone portatrici di handicap fisici, psichici o sensoriali o prive della dovuta esperienza o conoscenza, sempre che siano sorvegliate da una persona responsabile della loro sicurezza**

e siano stati istruiti in merito all'impiego sicuro della pistola incollatrice e ai relativi pericoli.

- Diversamente vi è il pericolo che si verifichino errori di funzionamento e lesioni alle persone.
- **I bambini devono essere sorvegliati.** In questo modo ci si assicura che i bambini non giochino con la pistola incollatrice.
- **Non lasciare che siano i bambini a provvedere alla pulizia e manutenzione della pistola incollatrice senza la supervisione di un adulto.**

## ISTRUZIONI DI SICUREZZA AGGIUNTIVE PER LE PISTOLE INCOLLATRICI

- **Non consentire l'uso della pistola incollatrice a persone inesperte o che non abbiano letto le istruzioni d'uso dell'apparecchio.**
- **Prima di ciascun utilizzo dell'unità controllare la pistola incollatrice, il cavo di alimentazione e la spina. Se tali elementi dovessero essere danneggiati non usare la pistola incollatrice. Non aprire mai la pistola incollatrice autonomamente e farla riparare esclusivamente da un tecnico qualificato e solo con ricambi originali.** Pistole incollatrici, cavi e spine danneggiati aumentano il rischio di scossa elettrica.
- **Non lasciare incustodita la pistola incollatrice quando è accesa.**
- **Tenere la pistola incollatrice lontano dall'acqua e dall'umidità.** L'eventuale infiltrazione di acqua all'interno della pistola aumenta il rischio che si verifichi una scossa elettrica.
- **Non toccare l'ugello bollente.** Pericolo di ustioni.
- **La spina della pistola incollatrice deve essere inserita in una presa di corrente idonea. Non modificare la spina in alcun modo.** Per ridurre il rischio di scossa elettrica evitare di modificare le spine e utilizzare sempre le prese di corrente adatte.
- **Non usare il cavo per scopi diversi da quelli previsti e, in particolare, non usarlo per trasportare o per appendere la pistola incollatrice oppure per estrarre la spina dalla presa di corrente. Non avvicinare il cavo di alimentazione a fonti di calore, olio, bordi taglienti o parti in movimento.** Se il cavo di alimentazione è danneggiato o impigliato, il rischio di scossa elettrica aumenta.
- **Fare riparare la pistola incollatrice esclusivamente da personale qualificato e solo impiegando ricambi originali.** In questo modo è possibile salvaguardare la sicurezza del prodotto.

- **Dopo l'uso appoggiare la pistola incollatrice in modo sicuro e attendere che si raffreddi completamente prima di riporla.** L'ugello bollente può causare danni e/o ustioni.
- **Non estrarre la spina dalla presa di corrente tirandola dal cavo. Tenere il cavo lontano da calore e bordi taglienti.** Se il cavo di alimentazione è danneggiato o impigliato, il rischio di scosse elettriche aumenta.

## CARICABATTERIE

### Uso previsto

Questa pistola incollatrice è dotata di una batteria integrata al litio ioni ricaricabile con il cavo USB in dotazione (adattatore di rete USB non in dotazione).

- a) **L'apparecchio non deve essere usato da persone con capacità fisiche, sensoriali o mentali ridotte (bambini inclusi) o che non hanno alcuna esperienza o conoscenza dell'apparecchio, a meno che non siano sorvegliate o siano state istruite sull'uso del prodotto.**
- b) **Accertarsi che i bambini non giochino con il caricabatterie.**
- c) Non ricaricare batterie non ricaricabili!
- d) Mentre il caricabatteria è in funzione sistemarlo in un luogo ben ventilato!
- e) **Le batterie integrate possono essere rimosse esclusivamente da personale qualificato.** L'apertura del guscio di alloggiamento può distruggere l'elettrotensile. Per rimuovere la batteria dall'elettrotensile, premere l'interruttore di accensione/spengimento (6) fino a quando la batteria non è completamente scarica. Svitare le viti sull'alloggiamento e rimuovere il guscio dell'alloggiamento per rimuovere la batteria. Per evitare un cortocircuito, staccare i connettori della batteria uno alla volta e poi isolare i poli. La batteria continua a mantenere una capacità residua anche quando è completamente scarica e tale capacità residua viene rilasciata in caso di cortocircuito.

## RISCHI RESIDUI

**Anche quando l'elettrotensile viene usato rispettando le indicazioni fornite non è possibile eliminare tutti i fattori di rischio residui. Possono insorgere i seguenti rischi associati alle caratteristiche strutturali e di configurazione dell'elettrotensile:**



- a) problemi di salute derivanti dall'emissione di vibrazioni se l'elettrotensile viene usato per un periodo prolungato oppure se non è adeguatamente gestito e correttamente mantenuto;
- b) lesioni personali o danni materiali dovuti ad accessori rotti che si disintegrano.

## 2. INFORMAZIONI RELATIVE ALL'ELETTROTENSILE

### Uso previsto

La pistola incollatrice è concepita per incollare rapidamente materiali puliti, asciutti e privi di grasso con colla a fusione bollente. Questo apparecchio è destinato esclusivamente all'uso per l'hobbistica in ambiente domestico.

### DATI TECNICI

|                          |  |
|--------------------------|--|
| <b>Numero modello</b>    | <b>GG502DC / S_GG502DC</b>   |
| Tensione                 | 4V      |
| Batteria                 | 1500 mAh Ioni di litio   |
| Caricabatterie integrato | 5V  USB |
| Tempo di riscaldamento   | Max. 25 s  |
| Temperatura              | 170°C - Spegnimento automatico dopo 6,5 min  |
| Cartuccio colla          | 7 mm   |
| Tempo di carica          | approssimativo 3 h   |

### DESCRIZIONE

I numeri che compaiono nel testo si riferiscono agli schemi riportati alle pagine 2-3.

1. Grilletto di azionamento
2. Base
3. Ugello
4. Indicatore a LED di riscaldamento
5. Interruttore di accensione/spegnimento
6. Contatti per la carica della pistola incollatrice
7. Indicatore a LED di batteria e caricabatterie
8. Contatti per la carica della base
9. Vaschetta raccogli-gocce
10. Presa di ricarica micro USB
11. Stick di colla
12. Cavo del caricabatterie

## 3. FUNZIONAMENTO



*Il dispositivo deve essere caricato prima del primo utilizzo.*

### Carica del dispositivo (Fig. B-C)

- Inserire il cavo del caricabatterie (12) (in dotazione) in un adattatore (non fornito).
- Inserire il cavo del caricabatterie (12) nella presa di carica micro USB (10). Vedere la Fig. B.
- Posizionare la pistola incollatrice nella base assicurandosi che i contatti per la carica della pistola (6) e i contatti per la carica della base (8) siano connessi. Vedere la Fig. C.
- L'indicatore a LED della batteria (7) si illuminerà e mostrerà lo stato di carica della batteria.

**NOTA:** assicurarsi che i contatti metallici della pistola incollatrice e della base (6+8) siano puliti prima di effettuare la carica.

### LED Stato caricabatterie



*Assicurarsi di spegnere la pistola incollatrice prima di riporla sulla base di ricarica.*

|                 | <b>Parte anteriore</b> | <b>Parte posteriore</b> |
|-----------------|------------------------|-------------------------|
| Carica in corso | Spento                 |                         |
| Carica completa | Spento                 |                         |

- Una volta caricata la batteria, rimuovere la spina del caricabatterie dalla presa e staccare la spina piccola dal dispositivo.
- Per caricare completamente la batteria possono essere necessarie 2-3 ore.

### Inserimento degli stick di colla (11) (Fig. D)



*Utilizzare sempre stick di colla del diametro corretto.*

1. Inserire uno stick di colla attraverso il foro sul retro della pistola incollatrice.
2. Spingere lo stick di colla nella camera di fusione della colla finché non si ferma.

La pistola smette di erogare la colla quando lo stick di colla nella camera di fusione è quasi esaurito. Per riempire di nuovo la camera di fusione della colla, mettere la pistola incollatrice nella base e inserire un nuovo stick di colla.

#### Accensione e spegnimento del dispositivo (Fig. A)

- Tenere premuto l'interruttore di accensione/spegnimento (5) per accendere la pistola incollatrice finché l'indicatore a LED di riscaldamento (4) si accende di ROSSO.
- Attendere circa 25 secondi affinché la colla si fonda e raggiunga la temperatura necessaria e l'indicatore a LED di riscaldamento (4) diventerà verde.
- La pistola incollatrice è pronta per l'uso. NOTA: se l'indicatore a LED di riscaldamento si accende di ROSSO e si avverte una certa resistenza del grilletto durante l'applicazione della colla, significa che la pistola incollatrice dovrà riscaldarsi ancora per qualche secondo.

#### Uso della pistola incollatrice

- Impugnare saldamente la pistola incollatrice e avvicinare l'ugello alla superficie sulla quale dovrà essere applicata la colla.
- Tirare il grilletto di azionamento (1) fino a quando la colla scorrerà fuori dall'ugello (3), senza eccedere nell'applicazione.
- Una volta applicata la quantità di colla desiderata, rilasciare il grilletto (1). Inclinare leggermente l'ugello (3) di lato e allontanarlo con cautela dall'oggetto su cui si sta lavorando. Questo aiuta ad evitare che vi rimangano attaccati dei fili di colla.
- Tra un'applicazione e l'altra utilizzare la base per riporre temporaneamente la pistola incollatrice, che si caricherà automaticamente.

**NOTA:** la pistola incollatrice si spegne in automatico dopo circa 5 minuti se non viene utilizzata. Per riaccenderla occorrerà premere l'interruttore di accensione/spegnimento.

#### Uso della vaschetta raccogliogocce

- La vaschetta raccogliogocce incorporata (9) sulla base (2) raccoglie eventuali gocce che potrebbero fuoriuscire dall'ugello mentre la pistola è in fase riscaldamento o si sta raffreddando.
- Fare semplicemente scorrere la vaschetta raccogliogocce fuori dalla base con una mano, come illustrato nella Figura E.

**NOTA:** spegnere sempre la pistola incollatrice e appoggiarla sulla base quando si è finito di usarla.

## 4. MANUTENZIONE



*Prima di eseguire qualsiasi intervento di manutenzione scollegare sempre la macchina dalla presa di corrente.*

Pulire regolarmente il corpo dell'elettrotensile con un panno morbido, preferibilmente dopo ogni uso. Assicurarsi che le prese d'aria siano libere da polvere e sporizia. Rimuovere lo sporco particolarmente ostinato con un panno morbido inumidito con acqua e sapone. Non utilizzare solventi come benzina, alcol, ammoniaca, ecc. Le sostanze chimiche di questo tipo danneggiano i componenti sintetici.

#### Pulizia dei contatti di metallo della pistola incollatrice

Controllare sempre prima di ogni utilizzo che i contatti metallici siano puliti in modo da ottenere prestazioni ottimali dei contatti durante la carica. Eventuali residui dovranno essere eliminati dai contatti metallici procedendo come descritto di seguito.

1. Rimuovere la pistola incollatrice dalla base e metterla da parte.
2. Raschiare con cura la colla raffreddata dai contatti metallici usando un bastoncino di cotone o un altro attrezzo non metallico.

Assicurarsi di controllare i contatti sia sulla pistola incollatrice che sulla base per individuare eventuali residui di colla. Per pulire i contatti non utilizzare mai attrezzi metallici.

## RISPETTO AMBIENTALE



*Le apparecchiature elettriche o elettroniche difettose e/o scartate devono essere raccolte presso gli opportuni siti di riciclaggio.*

#### Solo per i Paesi CE

Non smaltire gli elettrotensili insieme ai rifiuti domestici. Secondo la Direttiva europea 2012/19/EC sui rifiuti delle apparecchiature elettriche ed elettroniche e relativa implementazione nelle normative locali, gli elettrotensili ormai inutilizzabili devono essere raccolti separatamente e smaltiti in modo ecologico.

## DEFINIZIONI DELLA GARANZIA

I prodotti VONROC sono sviluppati secondo i più elevati standard di qualità e viene garantita l'assenza di difetti nei materiali e nella manodopera per il periodo contrattuale a partire dalla data di acquisto originale. Qualora il prodotto dovesse subire un guasto qualsiasi durante questo periodo a causa di difetti nei materiali e/o nella manodopera, si prega di contattare direttamente il VONROC.

Le seguenti circostanze sono escluse da questa garanzia:

- Riparazioni e/o modifiche alla macchina sono state eseguite o tentate da centri di assistenza non autorizzati.
- Normale usura.
- L'utensile è stato abusato, utilizzato o manutenu- to in modo improprio.
- Sono state utilizzate parti di ricambio non origi- nali

Ciò costituisce l'unica garanzia espressa o implicita fornita dall'azienda. Non esistono altre garanzie espresse o implicite che si estendono oltre il presente documento, ivi comprese le garanzie im- plicite di commerciabilità e idoneità per uno scopo particolare. In nessun caso VONROC sarà responsa- bile di eventuali danni incidentali o consequenziali. I rimedi dei rivenditori saranno limitati alla ripara- zione o sostituzione di unità o parti non conformi.

**Il prodotto e il manuale per l'utente sono soggetti a modifiche. I dati tecnici possono essere modifi- cati senza ulteriore notifica.**

## 1. SÄKERHETSFÖRESKRIFTER

Läs de medföljande säkerhetsvarningarna, de till- kommande säkerhetsvarningarna och anvisningar- na. Om inte säkerhetsvarningarna och anvisningar- na följs kan detta orsaka elstötar, brand och/eller allvarliga kroppsskador. Behåll säkerhetsvarningar- na och anvisningarna för framtida bruk.

Följande symboler används i bruksanvisningen eller på produkten:



*Läs igenom bruksanvisningen.*



**Varning: mycket varmt**



*Anger risk för personskada, dödsfall eller skada på verktyget om anvisningarna i denna handbok inte följs.*



*Risk för elstöt.*



**Använd endast inomhus.**



*Kasta inte batteriet i eld.*



*Kasta inte batteriet i vatten.*



*Separat återvinning av litiumjonbatteriet.*



*Släng inte produkten i olämpliga behållare.*



*Produkten är i överensstämmelse med tillämpliga säkerhetsstandarder i EU-direk- tiven.*

## ALLMÄNNA SÄKERHETSVARNINGAR FÖR ELVERKTYG FÖR HEMANVÄNDNING

- **Denna limpistol är inte avsedd att användas av barn eller personer med nedsatt fysisk eller mental förmåga eller brist på erfarenhet och kunskap. Denna limpistol kan användas av barn i åldern 8 år eller äldre och av personer som har fysiska, sensoriska eller mentala begränsningar eller brist på erfarenhet eller kunskap om en person som är ansvarig för deras säkerhet övervakar dem eller har instruerat dem om hur limmet ska fungera säkert och de förstår de dä- rmed sammanhängande farorna.** Annars finns det risk för driftsfel och personskador.
- Övervaka barn. Detta säkerställer att barn inte leker med limpistolen.

- Barn får inte rengöra och utföra underhåll på limpistolen utan tillsyn.

### YTTERLIGARE SÄKERHETSANVISNINGAR FÖR LIMPISTOLER

- Låt inte personer som inte har kunskap om limpistolen eller dessa instruktioner använda den.
- Kontrollera limpistolen, kabeln och kontakten före varje användning. Använd inte limpistolen om skador upptäcks. Öppna aldrig limpistolens själv och låt endast en kvalificerad reparatör utföra reparationer med endast identiska reservdelar. Skadade limpistoler, kablar och kontakter ökar risken för elektrisk stöt.
- Lämna inte den ikopplade limpistolen utan uppsikt.
- Håll limpistolen borta från regn och fukt. Vatten som tränger in i limpistolen ökar risken för elstötar.
- Rör inte vid det varma munstycket. Risk för brännskador.
- Limpistolens nätkontakt måste matcha uttaget. Ändra inte kontakten på något sätt. Omodifierade kontakter och passande uttag minskar risken för elektrisk stöt.
- Använd inte sladden för att bära limpistolen, hänga upp den eller dra ut kontakten ur uttaget. Håll sladden borta från värme, olja, vassa kanter eller rörliga delar. Skadade eller tilltrasslade sladdar ökar risken för elektrisk stöt.
- Låt reparera limpistolen endast av en kvalificerad reparatör och använd endast originaldelar. Detta säkerställer att verktygets säkerhet upprätthålls.
- Placera limpistolen på ett säkert sätt efter användning och låt den svalna helt innan du lägger undan den. Det heta munstycket kan orsaka skador och/eller brännskador.
- Använd aldrig sladden för att dra ut kontakten ur uttaget. Håll kabeln borta från värme eller olja. Skadade eller tilltrasslade kablar ökar risken för elektrisk stöt.

### ALLMÄNNA SÄKERHETSVARNINGAR FÖR ELVERKTYG FÖR HEMANVÄNDNING

- Denna limpistol är inte avsedd att användas av barn eller personer med nedsatt fysisk eller mental förmåga eller brist på erfarenhet och kunskap. Denna limpistol kan användas av barn i åldern 8 år eller äldre och av personer som har

- fysiska, sensoriska eller mentala begränsningar eller brist på erfarenhet eller kunskap om en person som är ansvarig för deras säkerhet övervakar dem eller har instruerat dem om hur limmet ska fungera säkert och de förstår de därmed sammanhängande farorna. Annars finns det risk för driftsfel och personskador.
- Övervaka barn. Detta säkerställer att barn inte leker med limpistolen.
- Barn får inte rengöra och utföra underhåll på limpistolen utan tillsyn.

### YTTERLIGARE SÄKERHETSANVISNINGAR FÖR LIMPISTOLER

- Låt inte personer som inte har kunskap om limpistolen eller dessa instruktioner använda den.
- Kontrollera limpistolen, kabeln och kontakten före varje användning. Använd inte limpistolen om skador upptäcks. Öppna aldrig limpistolens själv och låt endast en kvalificerad reparatör utföra reparationer med endast identiska reservdelar. Skadade limpistoler, kablar och kontakter ökar risken för elektrisk stöt.
- Lämna inte den ikopplade limpistolen utan uppsikt.
- Håll limpistolen borta från regn eller fukt. Vatten som tränger in i limpistolen ökar risken för elstötar.
- Rör inte det varma munstycket. Risk för brännskador.
- Limpistolens nätkontakt måste matcha uttaget. Ändra inte kontakten på något sätt. Icke modifierade kontakter och passande uttag minskar risken för elektrisk stöt.
- Använd inte sladden för att bära limpistolen, häng upp den eller dra ut kontakten ur uttaget. Håll sladden borta från värme, olja, vassa kanter eller rörliga delar. Skadade eller tilltrasslade sladdar ökar risken för elektrisk stöt.
- Låt reparera limpistolen endast av en kvalificerad reparatör och använd endast originaldelar. Detta säkerställer att verktygets säkerhet upprätthålls.
- Placera limpistolen på ett säkert sätt efter användning och låt den svalna helt innan du lägger undan den. Det heta munstycket kan orsaka skador och/eller brännskador.
- Använd aldrig sladden för att dra ut kontakten ur uttaget. Håll kabeln borta från värme eller olja. Skadade eller tilltrasslade kablar ökar risken för elektrisk stöt.

## FÖR LADDAREN AVSEDD ANVÄNDNING

Denna limpistol har ett inbyggt litiumjonbatteri som du kan ladda med den medföljande USB-laddningskabeln (USB-nätadapter ingår ej).

**a) Apparaten får inte användas av personer (inklusive arn) med nedsatt fysisk eller mental förmåga eller brist på erfarenhet och kunskap, såvida de inte övervakas eller instruerats**

**b) Barn ska övervakas så att de inte leker med apparatenc)** Ladda inte icke uppladdningsbara batterier!

d) Batterierna måste placeras i ett väl ventilerat område under laddning!

e) **Inbyggda batterier ska endast tas bort för kassering av kvalificerad personal.** Öppning av höljet kan förstöra elverkytet. För att ta bort batteriet från elverkytet, tryck in strömbrytaren (6) tills batteriet är helt urladdat. Skruva loss skruvarna på höljet och ta bort höljets skal för att ta bort batteriet. För att förhindra kortslutning, koppla bort kontakterna på batteriet en åt gången och isolera sedan polerna. Även när batteriet är helt urladdat innehåller det fortfarande en kvarvarande kapacitet som kan frigöras vid kortslutning.

## RESTRISKER



**Även när verktyget används enligt föreskrifterna är det inte möjligt att undanröja alla restrisikfaktorer. Följande faror kan uppkomma i samband med elverkytets konstruktion och utformning:**

- Hälsodefekter till följd av vibrationer om elverkytet används över längre tid eller inte hanteras på rätt sätt eller underhålls ordentligt.
- Skador på personer och egendom till följd av trasiga tillbehör som plötsligt går sönder.

## 2. MASKININFORMATION

### Avsedd användning

Limpistolen är avsedd för snabbblimning av rena, torra och fettfria material med smältlim. Detta verktyg är endast avsett för hemmabruk.

| Modellnr.         | GG502DC / S_<br>GG502DC  |
|-------------------|--|
| Spänning          | 4V      |
| Batteri           | 1500 mAh Litium-jon  |
| Inbyggd laddare   | 5V  USB |
| Uppvärmningstid   | Max. 25 sek  |
| Temperatur        | 170 °C - Automatisk avstängning 6,5 min  |
| Diameter limstift | 7 mm   |
| Laddningstid      | ca. 3 timmar   |

## BESKRIVNING

Siffrorna i texten hänvisar till diagrammen på sidorna 2-3.

- Avtryckare
- Bas
- Munstycke
- LED-indikator uppvärmning
- Strömbrytare
- Limpistolens laddningskontakter
- LED-indikator batteri och laddare
- Bas laddningskontakter
- Droppbricka
- Ladduttag för mini-USB
- Limstift
- Laddarkabel

## 3. ANVÄNDNING



*Maskinen måste laddas innan den används för första gången.*

### Ladda apparaten (fig. B- C)

- Anslut laddarkabeln (12) (ingår) i en adapter (ingår ej).
- Anslut laddarkabeln (12) till mikro-USB-laddningsporten (10). Se bild B.
- Placera limpistolen i basen och se till att limpistolens laddkontakter (6) och basladdningskontakterna (8) är anslutna. Se figur C.
- Laddarens batteri-LED-indikator (7) kommer att lysa och visa laddningsstatusen.

**OBS:** Se till att metallkontakterna (6+8) i limpistolen och basen är rena innan du laddar.

## LED laddarstatus



*Kom ihåg att stänga av limpistolen innan den sätts tillbaka i laddstationen.*

|           | Fram | Bak |
|-----------|------|-----|
| Laddar    | AV   |     |
| Fulladdad | AV   |     |

- Efter att batteriet laddats fullt, ta bort laddarens kontakt från uttaget och ta bort den lilla kontakten från basen.
- Det kan ta upp till 2–3 timmar att fulladda batteriet

## Sätta i limstift (11) (fig. D)



*Använd alltid limstift med rätt diameter.*

1. Stick in ett limstift genom öppningen på baksidan av limpistolen.
2. För in limstiften i limkammaren tills det tar emot.

Limpistolen slutar mata ut lim när limstiftet nästan är förbrukat. För att fylla på kammaren, sätt in limpistolen i basen och sätt in ett nytt limstift.

## Igångsättning och avstängning av verktyget (fig. A)

- Tryck och håll inne strömbrytaren (5) för att sätta på limpistolen tills LED-indikatorn för uppvärmning (4) tänds i RÖTT.
- Vänta ca. 25 sekunder för att limmet ska smälta och nå driftstemperatur och LED-indikatorn för uppvärmning (4) blir grön.
- Limpistolen är klar att användas. OBS: Om LED-indikatorn för uppvärmning blir RÖD och du känner motstånd från avtryckaren under appliceringen, måste limpistolen värmas upp i några sekunder.

## Använda limpistolen

- Håll fast limpistolen och placera munstycket nära ytan där lim kommer att appliceras.
- Aktivera avtryckaren (1) tills lim flyter från munstycket (3), applicera inte för mycket.
- När önskad mängd lim har applicerats släpper du avtryckaren (1). Luta munstycket (3) något åt sidan och dra försiktigt bort munstycket från föremålet. Detta hjälper till att undvika limstränor som sitter fast vid arbetet.

- Mellan användningarna kan du använda basen för att tillfälligt förvara limpistolen så laddas den automatiskt.

**OBS:** Limpistolen stängs av automatiskt efter cirka 5 minuter om den inte används. Du måste trycka på strömbrytaren för att starta om.

## Använd droppbrickan

- Den inbyggda droppbrickan (9) på basen (2) fångar upp droppar medan limpistolen värms upp eller svalnar.
- Med handen är det enkelt att skjuta droppbrickan från basen. Se figur E.

**OBS:** Stäng alltid av limpistolen och placera den på basen när du är klar med den.

## 4. UNDERHÅLL



*Stäng alltid av maskinen och ta ut strömkontakten från strömkällan inna rengöring och underhåll.*

Rengör maskinen hus regelbundet med en mjuk trasa, helst efter varje gång du använder maskinen. Se till att ventilationsöppningarna är fria från damm och smuts. Ta bort mycket ihållande smuts med en mjuk trasa fuktad med tvållösning. Använd inte lösningsmedel som bensin, alkohol, ammoniak osv. Sådana kemikalier skadar de syntetiska komponenterna.

## Rengör limkontaktens metallkontakt

Kontrollera alltid att metallkontaktarna är rena för varje användning för att ge bästa kontaktprestanda vid laddning. Eventuella rester ska rengöras från metallkontaktarna enligt följande steg.

1. Ta bort limpistolen från basen och lägg åt sidan.
2. Skrapa försiktigt bort det kylda limmet från metallkontaktarna med en bomullspinne eller något icke-metalliskt redskap.

Var noga med att kontrollera kontaktarna på både limpistolen och basen för eventuella limrester. Använd aldrig metallredskap för att rengöra kontaktarna.

## MILJÖ



Felaktig och/eller kasserad elektrisk eller elektronisk utrustning måste lämnas in på lämpliga återvinningsstationer.

### Endast för EU-länder

Kassera inte elverktyg i hushållsavfall. Enligt den europeiska riktlinjen 2012/19/EU om kasserad elektrisk och elektronisk utrustning och dess tillämpning i nationell rätt måste elverktyg som inte längre är användbara samlas in separat och kasseras på ett miljövänligt sätt.

## GARANTI

VONROC produkter är utvecklade enligt högsta kvalitetsstandard och garanteras vara utan defekter både vad gäller material och tillverkning under den period som stipuleras enligt lag med början från ursprungligt inköpsdatum. Om något fel uppstår på produkten under denna period på grund av material- och/eller tillverkningsfel skall VONROC kontaktas direkt.

Följande omständigheter exkluderas från denna garanti:

- Reparationer eller ändringar som gjorts eller försökt göras på maskinen av ett icke auktoriserat servicecenter.
- Normalt slitage.
- Verktyget har missbrukats, använts fel eller underhållits på felaktigt sätt.
- Icke-originalreservdelar har använts.

Detta utgör hela garantin från företaget, antingen uttryckt eller underförstått. Det finns inga andra garantier, uttalande eller underförstådda som gäller utöver ordalydelsen härav, häri, inklusive de outtalade garantierna för säljbarhet och lämplighet för ett särskilt syfte. Under inga omständigheter skall VONROC hållas ansvarig för några oförutsedda eller indirekta skador. Återförsäljarens åtgärder skall begränsas till reparation eller byte av felaktiga enheter eller delar.

**Med förbehåll för ändringar i produkten och bruksanvisningen. Specifikationer kan ändras utan förvarning.**

## 1. SIKKERHEDSANVISNINGER

Læs de medfølgende sikkerhedsadvarsler, de supplerende sikkerhedsadvarsler og instruktionerne. Såfremt sikkerhedsadvarsler og instruktioner ikke følges, kan dette medføre elektriske stød, brand og/eller alvorlige ulykker. Gem alle sikkerhedsadvarsler og instruktioner til fremtidig reference.

Følgende symboler anvendes i denne brugermanual eller på produktet:



Læs brugermanualen.



**Forsigtig: varm**



Angiver risiko for personskade, dødsfald eller beskadigelse af varmeren i tilfælde af manglende overholdelse af anvisningerne i denne vejledning.



Risiko for elektrisk stød.



**Kun til indendørs brug.**



Kast ikke batteriet ind i åben lid.



Kast ikke batteriet ind i vand.



Separat aflevering af Li-ion batteri.



Kassér ikke produktet i en forkert container.



Produktet overholder de gældende sikkerhedsstandarder i de europæiske direktiver.

## GENERELLE SIKKERHEDSADVARSLER FOR EL-VÆRKTØJ TIL HUSHOLDNINGSBRUG

- Denne limpistol er ikke beregnet til at blive brugt af børn og personer med fysiske, sensoriske eller mentale begrænsninger eller manglende erfaring eller viden. Denne limpistol kan bruges af børn i alderen 8 år eller derover og af personer, der har fysiske, sensoriske eller mentale begrænsninger eller manglende erfaring eller viden, hvis en person, der er ansvarlig for deres sikkerhed, holder øje med dem eller har instrueret dem i den sikre betjening af limpistolen, og de forstår de dermed forbundne farer. Ellers er der fare for driftsfejl og personskader.

- Overvåg børn. Dette vil sikre, at børn ikke leger med limpistolen.
- Børn må ikke få lov til at rengøre og vedligeholde limpistolen uden overvågning.

### YDERLIGERE SIKKERHEDSINSTRUKTIONER FOR LIMPISTOLER

- Lad ikke personer, der ikke er bekendt med limpistolen eller disse instruktioner, betjene enheden.
- Før hver brug af enheden bør du kontrollere limpistolen, kablet og stikket. Brug ikke limpistolen, hvis der opdages beskadigelse. Åbn aldrig limpistolen selv, og få kun reparationer udført af en kvalificeret reparatør, der kun bruger identiske reservedele. Beskadigede limpistoler, kabler og stik øger risikoen for elektrisk stød.
- Efterlad ikke den tændte limpistol uden opsyn.
- Hold limpistolen væk fra regn eller fugt. Hvis der trænger vand ind i limpistolen, øges risikoen for elektrisk stød.
- Rør ikke ved den varme dyse. Fare for forbrændinger.
- Limpistolens netstik skal stemme overens med stikkontakten. Stikket må aldrig modificeres på nogen måde. Umodificerede stik og tilsvarende stikkontakter reducerer risikoen for elektrisk stød.
- Brug ikke ledningen på forkert vis til at bære limpistolen, hænge den op eller til at trække stikket ud af stikkontakten. Hold ledningen væk fra varme, olie, skarpe kanter eller dele i bevægelse. Beskadigede eller sammenfildrede ledninger øger risikoen for elektrisk stød.
- Få kun din limpistol repareret hos en kvalificeret reparatør og kun ved hjælp af originale reservedele. Dette sikrer, at produktet fortsat er sikkert at bruge.
- Efter brug skal du lægge limpistolen ned på en sikker måde og lade den køle helt af, inden du pakker den væk. Den varme dyse kan forårsage beskadigelse og/eller forbrændinger.
- Brug ikke kablet til at trække stikket ud af stikkontakten. Hold kablet væk fra varme eller olie. Beskadigede eller sammenfildrede kabler øger risikoen for et elektrisk stød.

### GENERELLE SIKKERHEDSADVARSLER FOR EL-VÆRKTØJ TIL HUSHOLDNINGSBRUG

- Denne limpistol er ikke beregnet til at blive brugt af børn og personer med fysiske,

sensoriske eller mentale begrænsninger eller manglende erfaring eller viden. Denne limpistol kan bruges af børn i alderen 8 år eller derover og af personer, der har fysiske, sensoriske eller mentale begrænsninger eller manglende erfaring eller viden, hvis en person, der er ansvarlig for deres sikkerhed, holder øje med dem eller har instrueret dem i den sikre betjening af limpistolen, og de forstår de dermed forbundne farer. Ellers er der fare for driftsfejl og personskader.

- Overvåg børn. Dette vil sikre, at børn ikke leger med limpistolen.
- Børn må ikke få lov til at rengøre og vedligeholde limpistolen uden overvågning.

### YDERLIGERE SIKKERHEDSINSTRUKTIONER FOR LIMPISTOLER

- Lad ikke personer, der ikke er bekendt med limpistolen eller disse instruktioner, betjene enheden.
- Før hver brug af enheden bør du kontrollere limpistolen, kablet og stikket. Brug ikke limpistolen, hvis der opdages beskadigelse. Åbn aldrig limpistolen selv, og få kun reparationer udført af en kvalificeret reparatør, der kun bruger identiske reservedele. Beskadigede limpistoler, kabler og stik øger risikoen for elektrisk stød.
- Efterlad ikke den tændte limpistol uden opsyn.
- Hold limpistolen væk fra regn eller fugt. Hvis der trænger vand ind i limpistolen, øges risikoen for elektrisk stød.
- Rør ikke ved den varme dyse. Fare for forbrændinger.
- Limpistolens netstik skal stemme overens med stikkontakten. Stikket må aldrig modificeres på nogen måde. Umodificerede stik og tilsvarende stikkontakter reducerer risikoen for elektrisk stød.
- Brug ikke ledningen på forkert vis til at bære limpistolen, hænge den op eller til at trække stikket ud af stikkontakten. Hold ledningen væk fra varme, olie, skarpe kanter eller dele i bevægelse. Beskadigede eller sammenfildrede ledninger øger risikoen for elektrisk stød.
- Få kun din limpistol repareret hos en kvalificeret reparatør og kun ved hjælp af originale reservedele. Dette sikrer, at produktet fortsat er sikkert at bruge.
- Efter brug skal du lægge limpistolen ned på en sikker måde og lade den køle helt af, inden du

pakker den væk. Den varme dyse kan forårsage beskadigelse og/eller forbrændinger.

- Brug ikke kablet til at trække stikket ud af stik-kontakten. Hold kablet væk fra varme eller olie. Beskadigede eller sammenflettede kabler øger risikoen for et elektrisk stød.

## FOR OPLADEREN TILSIGTET BRUG

Denne limpistol har et integreret lithium-ion-batteri, som du kan oplade med det medfølgende USB-opladerkabel (USB-netadapter ikke inkluderet).

- a) Dette apparat er ikke beregnet til at blive anvendt af personer (herunder børn) med reducerede fysiske, sansemæssige eller mentale evner samt med manglende erfaring eller viden, med mindre de er under opsyn eller bliver instrueret**
- b) Børn skal overvåges, så de ikke leger med apparatet**
- c) Genoplad ikke batterier, der ikke er genopladelige!
- d) Under opladningen skal batterierne befinde sig i et område med god udluftning!
- e) **Indbyggede batterier må kun fjernes til bortskaffelse af kvalificeret personale.** Åbning af husets yderklædning kan ødelægge el-værktøjet. For at fjerne batteriet fra el-værktøjet skal du trykke på tænd/sluk-kontakten (6), indtil batteriet er helt afladet. Løsn skruerne på huset og fjern husets yderklædning for at fjerne batteriet. For at forhindre en kortslutning skal du afbryde konnektorerne på batteriet én ad gangen og derefter isolere polerne. Selv når det er helt afladet, indeholder batteriet stadigvæk en restkapacitet, som kan frigives i tilfælde af kortslutning.

## RESIDUALRISICI



**Selv når maskinværktøjet anvendes som foreskrevet, kan alle residualrisikofaktorerne ikke elimineres. Følgende farer kan opstå i forbindelse med maskinværktøjets konstruktion og udformning:**

- a) Helbredsdefekter, der forårsages af de udsendte vibrationer, hvis el-værktøjet bruges gennem en længere periode, eller hvis det ikke styres og vedligeholdes korrekt.
- b) Personskader og beskadigelse af ejendomme pga. ødelagt tilbehør, der pludselig flyver ud.

## 2. MASKINOPLYSNINGER

### Tilsluttet brug

Limpistolen er beregnet til hurtig limning af rene, tørre og fedtfrie materialer med smeltelim. Værktøjet er kun beregnet til hobbybrug eller hus-holdningsbrug.

| Model nr.         | GG502DC / S_GG502DC   |
|-------------------|---|
| Spænding          | 4V       |
| Batteri           | 1500 mAh Litium-jon   |
| Indbygget oplader | 5 V  USB |
| Opvarmningstid    | Maks. 25 sek  |
| Temperatur        | 170 °C - Automatisk sluk 6,5 min  |
| Diameter limstift | 7 mm  |
| Opladningstid ca. | 3 timer   |

### BESKRIVELSE

Tallene i teksten henviser til diagrammerne på side 2-3.

1. Aftrækker
2. Base
3. Mundstykke
4. LED-indikator for opvarmning
5. Tænd/sluk-kontakt
6. Opladningskontakter for limpistol
7. LED-indikator for batteri og oplader
8. Baseopladningskontakter
9. Drypbakke
10. Micro USB-opladningsport
11. Limstifter
12. Opladerkabel

## 3. DRIFT



*Maskinen skal oplades inden første brug.*

### Opladning af enheden (fig. B-C)

- Sæt opladerkablet (12) (medfølger) ind i en adapter (medfølger ikke).
- Sæt opladerkablet (12) ind i micro USB-opladningsporten (10). Se figur B.
- Placer limpistolen i bunden, og sørg for, at limpistolens opladningskontakter (6) og baseopladningskontakter (8) er forbundet. Se figur C.

- LED-indikatoren for opladeren (7) lyser og viser opladestatussen.

**BEMÆRK:** Sørg for, at metalkontakterne (6+8) i limpistolen og basen er rene inden opladning.

### LED Opladerstatus



Sørg for at slukke for limpistolen, før du sætter den tilbage på ladestationen.

|              | Forside | Bagside |
|--------------|---------|---------|
| Oplader      | Slukket |         |
| Helt opladet | Slukket |         |

- Når batteriet er ladet helt op, skal du tage opladerstikket ud af kontakten og fjerne det lille stik fra basen.
- Det kan tage op til 2 – 3 timer at lade batteriet helt op.

### Isætning af limstifter (11) (fig. D)



Brug altid en limstift med den rette diameter.

1. Indsæt en limstift gennem åbningen på bagsiden af limpistolen.
2. Før limstiften ind i limkammeret, indtil den stopper.

Limpistolen holder op med at udsende lim, når limstiften i kammeret er næsten opbrugt. For at fylde kammeret op igen skal du sætte limpistolen i bunden og indsætte en ny limstift.

### Tænd og sluk maskinen (fig. A)

- Tryk og hold tænd/sluk-kontakten (5) nede for at tænde for limpistolen, indtil LED-indikatoren for opvarmning (4) lyser RØDT.
- Lad der gå ca. 25 sekunder, så limen smelter og når op på drifttemperaturen, og så bliver LED-indikatoren for opvarmning (4) grøn.
- Limpistolen er klar til brug. **BEMÆRK:** Hvis LED-indikatoren for opvarmning lyser RØDT, og du føler modstand fra udløseren under anvendelse, skal limpistolen genopvarmes i nogle få sekunder.

### Brug af limpistolen

- Hold godt fast i limpistolen og placer dysen tæt på den overflade, hvor limen skal påføres.

- Træk i udløseren (1), indtil der strømmer lim fra dysen (3). Anvend ikke for meget.
- Når den ønskede mængde lim er blevet påført, skal du frigive udløseren (1). Vip dysen (3) en smule til siden, og træk forsigtigt dysen væk fra genstanden. Dette hjælper med at undgå, at der sætter sig lim fast på arbejdsområdet.
- Mellem anvendelsen bør du bruge basen til midlertidig opbevaring af limpistolen. Limpistolen oplades automatisk.

**BEMÆRK:** Limpistolen slukkes automatisk efter ca. 5 minutter, hvis den ikke er i brug. Du skal trykke på TÆND/SLUK-kontakten for at genstarte.

### Brug af drypbakken

- Den indbyggede drypbakke (9) på basen (2) opfang eventuelle dryp, mens limpistolen opvarmes eller nedkøles.
- Med hånden skal du bare skubbe drypbakken ud af basen. Som vist på figur E.

**BEMÆRK:** Du skal altid slukke for limpistolen og placere den på dens base, når du er færdig med at bruge limpistolen.

## 4. VEDLIGEHOLDELSE



Før rengøring og vedligeholdelse skal du altid slukke for maskinen og trække netstikket ud af kontakten.

Rengør maskinbeklædningerne regelmæssigt med en blød klud, helst efter hver anvendelse. Sørg for, at der ikke er støv eller snavs i ventilationsåbningerne. Fjern snavs, der sidder meget godt fast, med en blød klud, der er fugtet i sæbevand. Brug ikke opløsningsmidler, som f.eks. benzin, sprit, ammoniak osv. Kemikalier som disse beskadiger de syntetiske komponenter.

### Rengør limpistolens metalkontakt

Kontroller altid før hver brug, at metalkontakterne er rene, for at give den bedste kontaktydeevne ved opladning. Enhver rest bør rengøres fra metalkontakterne ved hjælp af følgende trin.

1. Fjern limpistolen fra basen og sæt den til side.
2. Skrab forsigtigt den afkølede lim fra metalkontakterne ved hjælp af en vatpind eller et andet ikke-metallisk redskab.

Sørg for at kontrollere kontakterne på både limpistol og basen for eventuelle limrester. Brug aldrig metalliske redskaber til at rengøre kontakterne.

## MILJØ



*Defekte og/eller bortskaffede elektriske og elektroniske apparater skal afleveres på en passende genbrugsstation.*

## Kun for lande i EU

Maskinværktøj må ikke bortskaffes sammen med husholdningsaffald. Ifølge EU-direktiv 2012/19/EU om affald af elektrisk og elektronisk udstyr og dets gennemførelse i den nationale lovgivning skal maskinværktøjer, der ikke længere anvendes, afleveres separat og bortskaffes på en miljøvenlig måde.

## GARANTIVILKÅR

VONROC produkter er udviklet efter de højeste kvalitetsstandarder og er garanteret fri for mangler i såvel materialer som udførelse i den lovpligtige periode, der starter fra datoen for det oprindelige køb. Skulle produktet udvikle nogen fejl i løbet af denne periode på grund af defekte materialer og/eller fabriktionsfejl, så kontakt VONROC direkte. De følgende forhold er udelukket fra denne garanti:

- Reparationer og eller rettelser er blevet foretaget eller forsøgt foretaget på maskinen af uautoriserede servicecentre;
- Normal slitage.
- Værktøjet har været misligholdt, misbrugt eller vedligeholdt forkert.
- Ikke originale reservedele er blevet anvendt.

Dette udgør den eneste garanti fra virksomheden enten udtrykt eller underforstået. Der er ingen andre garantier udtrykt eller underforstået, som strækker sig ud over forsiden heraf, heri, herunder underforståede garantier for salgbarhed og egnethed til et bestemt formål. VONROC vil under ingen omstændigheder være ansvarlig for hændelige skader eller følgeskader. Forhandlernes afhjælpningsmidler vil være begrænsede til reparation eller udskiftning af fejlbehæftede enheder eller dele.

**Produktet og brugermanualen kan ændres. Specifikationer kan ændres uden forudgående varsel.**

## 1. INSTRUKCJE BEZPIECZEŃSTWA

Przeczytać dołączone ostrzeżenia dotyczące bezpieczeństwa, dodatkowe ostrzeżenia dotyczące bezpieczeństwa oraz instrukcje. Nieprzestrzeganie ostrzeżeń dotyczących bezpieczeństwa oraz instrukcji może prowadzić do porażenia prądem, pożaru i/lub poważnych obrażeń ciała. Zachować ostrzeżenia dotyczące bezpieczeństwa oraz instrukcje na przyszłość.

Następujące symbole są umieszczone w instrukcji obsługi lub na produkcie:



*Przeczytać instrukcje obsługi.*



**Przeostroga: gorąco**



*Oznacza ryzyko obrażeń ciała, śmierci lub uszkodzenia narzędzia w razie nieprzestrzegania poleceń z instrukcji.*



*Ryzyko porażenia prądem.*



**Tylko do użytku w pomieszczeniach.**



*Nie wrzucać akumulatora do ognia.*



*Nie wrzucać akumulatora do wody.*



*Zbiórka selektywna akumulatora litowo-jonowego.*



*Nie wyrzucać produktu do nieodpowiednich pojemników.*



*Produkt spełnia wymogi odpowiednich norm bezpieczeństwa podanych w dyrektywach UE.*

## OGÓLNE ZASADY DOTYCZĄCE BEZPIECZEŃSTWA UŻYTKOWANIA ELEKTRONARZĘDZI W GOSPODARSTWIE DOMOWYM

- **Ten pistolet do klejenia nie jest przeznaczony do użytku przez osoby (w tym dzieci) o ograniczonych zdolnościach fizycznych, sensorycznych lub umysłowych bądź też nieposiadające doświadczenia i wiedzy. Ten pistolet do klejenia może być używany przez dzieci w wieku od 8 lat i osoby o ograniczonych zdolnościach fizycznych, sensorycznych lub umysłowych bądź**

też nieposiadające doświadczenia i wiedzy wyłącznie pod nadzorem osoby odpowiadającej za ich bezpieczeństwo lub po poinstruowaniu przez tę osobę w zakresie bezpiecznej obsługi pistoletu do klejenia i zrozumieniu związanych z tym zagrożeń. W przeciwnym razie istnieje ryzyko błędnej obsługi i obrażeń ciała.

- **Pilnować dzieci.** Pozwoli to zapewnić, by dzieci nie bawiły się pistoletem do klejenia.
- Dzieciom nie wolno zezwalać czyścić i konserwować pistoletu do klejenia bez nadzoru.

## DODATKOWE INSTRUKCJE DOTYCZĄCE BEZPIECZEŃSTWA DLA PISTOLETÓW DO KLEJENIA

- **Nie zezwalać osobom niezaznajomionym z pistoletem do klejenia lub niniejszą instrukcją obsługiwać pistoletu do klejenia.**
- **Przed każdym użyciem sprawdzić pistolet do klejenia, kabel i wtyczkę. W przypadku stwierdzenia uszkodzenia nie używać pistoletu do klejenia. Nigdy samodzielnie nie otwierać pistoletu do klejenia, a naprawy zlecać wyłącznie odpowiednio wykwalifikowanym osobom korzystającym wyłącznie z części zamiennych identycznych z oryginalnymi.** Uszkodzone pistolety do klejenia, kable i wtyczki zwiększają ryzyko porażenia prądem.
- **Nie pozostawiać włączonego pistoletu do klejenia bez nadzoru.**
- **Chronić pistolet do klejenia przed deszczem i wilgocią.** Przedostanie się wody do pistoletu do klejenia zwiększa ryzyko porażenia prądem.
- **Nie dotykać gorącej dyszy.** Ryzyko poparzenia.
- **Wtyczka sieciowa pistoletu do klejenia musi pasować do gniazdka sieciowego. Nigdy w żaden sposób nie modyfikować wtyczki.** Niemodyfikowane wtyczki i pasujące do nich gniazdka zmniejszają ryzyko porażenia prądem.
- **Nie używać kabla do przenoszenia pistoletu do klejenia, nie wieszac urządzenia na kablu ani nie wyciągać wtyczki z gniazdka za kabel. Trzymać kable z dala od gorąca, oleju, ostrych krawędzi i ruchomych części.** Uszkodzone lub splątane kable zwiększają ryzyko porażenia prądem.
- **Naprawy pistoletu do klejenia zlecać wyłącznie odpowiednio wykwalifikowanym osobom korzystającym wyłącznie z części zamiennych identycznych z oryginalnymi.** Zapewni to zachowanie bezpieczeństwa produktu.
- **Po użyciu odłożyć pistolet do klejenia w bez-**

pieczny sposób i poczekać na jego całkowicie ostygnięcie przed schowaniem. Gorąca dysza może spowodować uszkodzenia i/lub poparzenia.

- **Nie ciągnąć za kabel w celu odłączenia wtyczki od gniazdka zasilania.** Chronić kabel przed gorącem i olejem. Uszkodzone lub splątane kable.

## DOTYCZY ŁADOWARKI

### Przeznaczenie

Ten pistolet do klejenia jest wyposażony w zintegrowany akumulator litowo-jonowy, który można ładować za pomocą dołączonego kabla USB (adapter USB nie jest dołączony).

- Urządzenie nie jest przeznaczone do użytku przez osoby (w tym dzieci) o ograniczonych zdolnościach fizycznych, czuciowych lub umysłowych albo nie posiadające doświadczenia i wiedzy, chyba że zostały one odpowiednio poinstruowane i są pod nadzorem**
- Dzieciom nie wolno pozwalać bawić się urządzeniem**
- Nie ładować zwykłych baterii!
- Podczas ładowania akumulatory muszą znajdować się w dobrze wentylowanym miejscu!
- Wbudowane akumulatory mogą być usuwane w celu utylizacji wyłącznie przez odpowiednio wykwalifikowany personel.** Otwarcie skorupy obudowy może spowodować zniszczenie elektronarzędzia. Aby wyjąć akumulator z elektronarzędzia, najpierw trzymać włącznik (6) wciśnięty, aż do całkowitego rozładowania akumulatora. Wykręcić śruby z obudowy i zdjąć skorupę obudowy w celu wyjęcia akumulatora. Aby zapobiec zwarciu, odłączać styki akumulatora pojedynczo, a następnie zaizolować bieguny. Nawet całkowicie rozładowany akumulator zawiera pewien ładunek elektryczny, do którego uwolnienia może dojść podczas zwarcia.

## POZOSTAŁE ZAGROŻENIA

Nawet gdy elektronarzędzie jest użytkowane zgodnie z zaleceniami, nie można wyeliminować wszystkich czynników ryzyka (szczątkowego). Następujące zagrożenia wiążą się z budową elektronarzędzia:

- Szkody dla zdrowia wynikające z emisji drgań, jeśli elektronarzędzie jest używane przez długi okres i nie jest odpowiednio konserwowane i regulowane.

- b) Obrażenia ciała i uszkodzenia mienia z powodu pękniętych akcesoriów, nagle wyrzuconych przez urządzenie.

## 2. INFORMACJE O MASZYNIE

### Przeznaczenie

Pistolet do klejenia jest przeznaczony do szybkiego sklejania za pomocą klejów topliwych materiałów czystych, suchych i oczyszczonych ze środków smarnych. Narzędzie jest przeznaczone wyłącznie do użytku amatorskiego w domu.

### DANE TECHNICZNE

|                                   |  |
|-----------------------------------|--|
| Nr modelu                         | GG502DC / S_<br>GG502DC  |
| Napięcie                          | 4V      |
| Bateria                           | 1500 mAh Litowo-jonowy   |
| Wbudowana ładowarka prądu stałego | 5V  USB |
| Czas nagrzewania                  | maks. 25 s   |
| Temperatura                       | 170°C - Automatyczne wyłączenie po 6,5 min   |
| Średnica kleju w szyftcie         | 7 mm   |
| Czas ładowania                    | około 3 h  |

### OPIS

Liczby w tekście odnoszą się do rysunków na stronach 2-3.

1. Włącznik spustowy
2. Podstawa
3. Dysza
4. Dioda LED nagrzewania
5. Włącznik
6. Styki ładowania pistoletu do kleju
7. Kontrolka LED akumulatora i ładowarki
8. Styki ładowania podstawy
9. Taca ociekowa
10. Gniazdo ładowania micro USB
11. Klej w szyfttach
12. Kabel ładowania

## 3. OBSLUGA



Narzędzie należy naładować przed pierwszym użyciem.

### Ładowanie narzędzia (rys. B-C)

- Podłączyć kabel ładowania (12) (dołączony) do zasilacza (nie dołączony).
- Podłączyć kabel ładowania (12) do gniazda ładowania micro USB (10). Patrz rysunek B.
- Włożył pistolet do kleju do postawy i dopilnować, aby styki ładowania pistoletu do kleju (6) oraz styki ładowania podstawy (8) stykały się. Patrz rysunek C.
- Dioda LED ładowarki (7) zaświeci się i wskaże stan ładowania.

**UWAGA:** Przed rozpoczęciem ładowania dopilnować, aby metalowe styki (6 i 8) pistoletu do kleju i podstawy były czyste.

### Dioda LED Stan ładowarki



Konieczniewyłaczyćpistoletdoklejuprzed odłożeniem go na stację ładowania.

|                       | Przód | Tył |
|-----------------------|-------|-----|
| Ładowanie             | WYŁ.  |     |
| Całkowite naładowanie | WYŁ.  |     |

- Po całkowitym naładowaniu akumulatora wyjąć wtyczkę ładowarki z gniazdka i wyjąć małą wtyczkę z urządzenia.
- Pełne naładowanie akumulatora może trwać do 2-3 godzin.

### Wkładanie kleju w szyftach (11) (rys. D)



Zawsze używać kleju w szyftach o właściwej średnicy.

1. Włożyć szyft kleju przez otwór z tyłu pistoletu do kleju.
2. Wprowadzać szyft kleju do komory kleju do oporu.

Pistolet do kleju przestanie dozować klej, gdy szyft kleju w komorze będzie prawie całkowicie zużyty. Aby napełnić komorę ponownie, włożyć pistolet do kleju do postawy i włożyć do niego nowy szyft kleju.

### Włączanie i wyłączenie narzędzia (rys. A)

- Wcisnąć i przytrzymać włącznik (5), aby włączyć pistolet do kleju i pozostawić go włączony, aż dioda LED nagrzewania (4) zacznie świecić na CZERWONO.

- Począć około 25 sekund na roztopienie kleju i osiągnięcie temperatury roboczej, co sygnalizuje zmiana koloru diody LED nagrzewania (4) na kolor zielony.
- Pistolet do kleju jest gotowy do użytku. UWAGA: Jeśli dioda LED nagrzewania zmieni kolor na CZERWONY i odczuwalny będzie opór podczas wciśnięcia włącznika spustowego, pistolet do kleju wymaga ponownego nagrzania przez kilka sekund.

#### Korzystanie z pistoletu do kleju

- Trzymać mocno pistolet do kleju i umieścić dyszę blisko powierzchni nakładania kleju.
- Wcisnąć włącznik spustowy (1), aż klej zacznie wypływać z dyszy (3), uważając, aby nie nałożył za dużo kleju.
- Po nałożeniu żądanej ilości kleju, zwolnić włącznik spustowy (1). Pochylić dyszę (3) lekko w bok i ostrożnie odsunąć ją od klejonej powierzchni. Pomoże to uniknąć przyklejania się pasków kleju do klejonej powierzchni.
- Pomiędzy poszczególnymi zastosowaniami używać podstawy do tymczasowego przechowywania pistoletu do kleju. W tym czasie pistolet do kleju będzie się automatycznie ładować.

**UWAGA:** Pistolet do kleju wyłączy się automatycznie po około 5 minutach, jeśli nie będzie używany. Aby włączyć go ponownie, wcisnąć włącznik.

#### Korzystanie z tacy ociekowej

- Wbudowana taca ociekowa (9) na podstawie (2) zbiera wszelkie skapujące krople kleju podczas nagrzewania lub stygnięcia pistoletu do kleju.
- Wysunąć po prostu ręcznie tacę ociekową z podstawy. Postępować zgodnie z rysunkiem E.

**UWAGA:** Zawsze wyłączać pistolet do kleju i umieszczać go w podstawie po zakończeniu jego użytkowania.

## 4. KONSERWACJA



*Przed rozpoczęciem czyszczenia i konserwacji zawsze wyłączać maszynę i wyjąć wtyczkę zasilania sieciowego z gniazdka.*

Czyścić obudowę maszyny regularnie miękką ściereczką, najlepiej po każdym użyciu. Dopilnować,

aby otwory wentylacyjne były wolne od pyłu, kurzu i zabrudzeń. Usuwać odporne zabrudzenia miękką ściereczką zwilżoną mydlinami. Nie używać żadnych rozpuszczalników, takich jak benzyna, alkohol, amoniak itp. Takie substancje chemiczne spowodują uszkodzenie części z tworzyw sztucznych.

#### Oczyszczyć metalowe styki pistoletu do kleju

Przed każdym użyciem zawsze sprawdzać, czy metalowe styki są czyste, aby zapewnić im jak najlepsze przyleganie podczas ładowania. Wszelkie resztki należy usuwać z metalowych styków w następujący sposób.

1. Wyjąć pistolet do kleju z podstawy i odłożyć go na bok.
2. Ostrożnie zeszkrobać zimny klej z metalowych styków bawełnianym wacikiem lub dowolnym narzędziem niewykonanym z metalu.

Konieczne sprawdzać styki zarówno pistoletu do kleju, jak i podstawy, pod kątem występowania resztek kleju. Nigdy nie używać metalowych przedmiotów do czyszczenia styków.

## SRODOWISKO



*Uszkodzone i/lub niepotrzebne urządzenia elektryczne lub elektroniczne podlegają zbiórce w odpowiednich punktach recyklingu.*

#### Tylko kraje WE

Nie wyrzucac elektronarzędzi wraz z odpadami z gospodarstw domowych. Zgodnie z dyrektywa 2012/19/WE dotycząca zużytych urządzeń elektrycznych i elektronicznych oraz jej wdrożeniem do prawodawstwa krajowego, elektronarzędzia, które już nie nadają się do użytku, podlegają oddzielnej zbiórce oraz utylizacji w sposób przyjazny dla środowiska.

## GWARANCJA

Produkty VONROC są wytwarzane zgodnie z najwyższymi standardami jakości i producent udziela gwarancji na wady materiałowe i wady wykonania na okres wymagany prawem, licząc od dnia zakupu. Jeśli wystąpi usterka produktu w tym okresie spowodowana wadą materiałową i/lub wadą wykonania, proszę bezpośrednio skontaktować się ze sprzedawcą VONROC.

Następujące okoliczności powodują unieważnienie gwarancji:

- Przeprowadzono naprawy lub modyfikacje narzędzia w serwisie innym lub autoryzowany lub podjęto ich próbę;
- Normalne zużycie nie jest objęte gwarancją;
- Narzędzie było używane niezgodnie z przeznaczeniem, źle z nim się obchodzono lub było nieprawidłowo konserwowane;
- Użyto części zamiennych innych niż oryginalne.

Niniejsza gwarancja to wyłączna gwarancja producenta i nie obowiązują żadne inne wyrażone ani dorozumiane gwarancje. Nie obowiązują żadne inne wyrażone ani dorozumiane gwarancje o zakresie przekraczającym niniejszą gwarancję, co obejmuje dorozumiane gwarancje przydatności do sprzedaży i przydatności do określonego celu. W żadnym przypadku firma VONROC nie ponosi odpowiedzialności za straty przypadkowe lub wynikowe. Zadośćuczynienie sprzedawcy jest ograniczone do naprawy lub wymiany niezgodnych urządzeń lub części.

**Produkt i instrukcja obsługi podlegają zmianom. Dane techniczne podlegają zmianom bez uprzedzenia.**

## 1. INSTRUCȚIUNI DE SIGURANȚĂ

Citiți avertizările de siguranță, avertizările de siguranță suplimentare și instrucțiunile. Nerespectarea avertizărilor de siguranță poate cauza producerea de electrocutări, incendii și/sau răniri grave. Păstrați avertizările de siguranță și instrucțiunile pentru referințe viitoare.

În manualul de utilizare sau pe produs se utilizează următoarele simboluri:



*Citiți manualul de utilizare.*



**Atenție: suprafață fierbinte**



*Indică riscul de rănire personală, pierderea vieții sau deteriorarea încălzitorului în cazul în care nu se respectă instrucțiunile din acest manual.*



*Pericol de electrocutare.*



**Destinat utilizării în interior.**



*Nu aruncați bateria în foc.*



*Nu aruncați bateria în apă.*



*Colectare separată pentru bateria Li-ion.*



*Nu scoateți din uz produsul în containere neadecvate.*



*Produsul este în conformitate cu standardele de siguranță aplicabile din directivele europene.*

### AVERTISMENTE GENERALE DE SIGURANȚĂ PENTRU UNELTELE ELECTRICE

- **Acest pistol de lipit nu este destinat utilizării de către copii și persoane cu limitări fizice, senzoriale sau mentale sau lipsă de experiență sau cunoștințe. Acest pistol de lipit poate fi utilizat de copii cu vârsta de 8 ani sau mai mult și de persoane care au limitări fizice, senzoriale sau mentale sau lipsă de experiență sau cunoștințe în cazul în care o persoană responsabilă de siguranța lor le supraveghează sau le-a instruit în utilizarea sigură a pistolului și înțeleg pericolul asociat.** În caz contrar, există pericolul de erori de funcționare și de rănire.

- **Supravegheați copiii.** Acest lucru va asigura că copiii nu se joacă cu pistolul de lipit.
- **Copiii nu trebuie să li se permită să curețe și să efectueze întreținerea pistolului de lipit fără supraveghere.**

### INSTRUCȚIUNI SUPLIMENTARE DE SIGURANȚĂ PRIVIND PISTOALELE DE LIPIT

- **Nu le permiteți persoanelor care nu sunt familiarizate cu pistolul de lipit sau cu aceste instrucțiuni să utilizeze aparatul.**
- **Înainte de fiecare utilizare a aparatului, verificați pistolul de lipit, cablul și ștecherul. Dacă se constată daune, nu utilizați pistolul de lipit. Nu deschideți niciodată pistolul de lipit și reparațiile trebuie să fie executate numai de către o persoană calificată care utilizează numai piese de schimb identice.** Pistoalele de lipit, cablurile și ștecherurile deteriorate cresc riscul de electrocutare.
- **Nu lăsați pistolul de lipit pornit nesupravegheat.**
- **Țineți pistolul de lipit departe de ploaie sau umezeală.** Pătrunderea apei în pistolul de lipit crește riscul de electrocutare.
- **Nu atingeți duza fierbinte.** Pericol de arsuri.
- **Ștecherul pistolului de lipit trebuie să corespundă prizei. Nu modificați niciodată în nici un fel mufele.** Ștecherurile nemodificate și prizele compatibile vor reduce riscul de electrocutare.
- **Nu folosiți cablul pentru a transporta pistolul de lipit, a-l decupla sau pentru a scoate ștecherul din priză. Țineți cablul de alimentare ferit de căldură, ulei, suprafețe ascuțite sau obiecte care se mișcă.** Cablurile distruse sau încurcate cresc riscul de electrocutare.
- **Solicitați repararea pistolului de lipire numai de către persoane calificate și folosind numai piese de schimb originale.** Acest lucru va asigura păstrarea caracterului sigur al produsului.
- **După utilizare, așezați pistolul de lipit în siguranță și lăsați-l să se răcească complet înainte de al depozita.** Duza fierbinte poate provoca daune și / sau arsuri.
- **Nu folosiți cablul pentru a scoate ștecherul din priză. Păstrați cablul ferit de căldură sau ulei.** Cablurile deteriorate sau încurcate cresc riscul electrocutării.

### PENTRU ÎNCĂRCĂTOR UTILIZARE INTENȚIONATĂ

Acest pistol de lipit are un acumulator litiu-ion integrat, pe care îl puteți încărca cu cablul de încărcare USB inclus (adaptorul de rețea USB nu este inclus).

- Aparatul nu trebuie utilizat de către persoane (inclusiv copii) cu capacități fizice, senzoriale sau mentale reduse, sau de către persoane lipsite de experiență și cunoștințe, cu excepția cazului în care acestea au fost supravegheate și instruite**
- Copiii trebuie supravegheați să nu se joace cu aparatul**
- Nu reîncărcați bateriile care nu pot fi reîncărcate!
- În timpul încărcării, acumulatorii trebuie amplasați într-o zonă bine ventilată!
- Bateriile integrate pot fi îndepărtate numai de către personal calificat.** Deschiderea carcasei poate distruge unele electrică. Pentru a scoate bateria din scula electrică, apăsați butonul de pornire/oprire (6) până la baterie este complet descărcat. Deșurubați șuruburile de pe carcasa și scoateți carcasa carcasei pentru a scoate bateria. Pentru a preveni scurtcircuitul, deconectați conectorii de la baterie pe rând și apoi izolați terminalele. Chiar și atunci când este complet descărcată, bateria conține încă o capacitate reziduală, care poate fi eliberată în cazul unui scurtcircuit.

### RISCURI REZIDUALE

**Chiar și atunci când scula electrică este folosită conform indicațiilor, nu este posibilă eliminarea tuturor riscurilor reziduale. Următoarele pericole pot apărea în legătură cu alcătuirea și proiectarea sculelor:**



- Probleme de sănătate cauzate de emisia de vibrații, în cazul în care scula electrică este utilizată pe o perioadă mai lungă de timp sau nu este păstrată și întreținută corespunzător.
- Răni și daune materiale cauzate de accesoriile rupte care sunt întrerupte brusc.

## 2. INFORMAȚII CU PRIVIRE LA MAȘINA

### Domeniul de utilizare

Pistolul de lipit este destinat lipirii rapide a materialelor curate, uscate și fără grăsimi cu adezivi topiți la cald. Această unealtă este realizată doar pentru o utilizare casnică.

## SPECIFICAȚII TEHNICE

|                       |  |
|-----------------------|--|
| <b>Nr. model</b>      | <b>GG502DC / S_GG502DC</b>   |
| Tensiunea             | 4V      |
| Baterii               | 1500 mAh Lithiu-Ion  |
| Încărcător încorporat | 5V  USB |
| Timpul de încălzire   | Max. 25 sec  |
| Temperatura           | 170 °C<br>Oprire automată 6,6,5 min  |
| Diametru baton adeziv | 7 mm   |
| Timp de încărcare     | aprox. 3 ore   |

## DESCRIERE

Numerale din text se refera la diagramele de la paginile 2-3.

1. Declanșator
2. Talpă
3. Duză
4. Indicator LED de încălzire
5. Comutator pornire/oprire
6. Contacte de încărcare pistol de lipit
7. Indicator LED pentru baterie și încărcător
8. Contactele de încărcare bază
9. Tavă pentru captarea picăturilor
10. Port de încărcare micro USB
11. Batoane de adeziv
12. Cablu încărcător

## 3. OPERAREA

 *Înainte de prima utilizare, aparatul trebuie încărcat.*

### Încărcarea aparatului (Fig. B-C)



- Conectați cablul încărcătorului (12) (inclus) la un adaptor (nu este inclus).
- Conectați cablul încărcătorului (12) la portul de încărcare micro USB (10). Consultați Figura B.
- Așezați pistolul de lipit pe bază și asigurați-vă că contactele de încărcare ale pistolului de lipit (6) și contactele de încărcare de bază (8) sunt conectate. Consultați figura C.
- Indicatorul LED al încărcătorului (7) se va aprinde și va arăta starea de încărcare.

**OBSERVAȚIE:** Asigurați-vă că contactele metalice (6 8) din pistolul de lipit și bază sunt curate înainte de încărcare.

## LED Starea încărcătorului



*Nu uitați să opriți pistolul de lipit înainte de a-l pune la loc pe stația de încărcare.*

|                  | Față  | Spate  |
|------------------|-------|--|
| Încărcare        | OPRIT |  |
| Complet încărcat | OPRIT |  |

- După ce bateria este complet încărcată, scoateți fișa încărcătorului din priză și scoateți fișa mică din bază.
- Încărcarea completă a acumulatorului poate dura 2 - 3 ore

### Introducerea batoanelor de adeziv (11) (Fig. D)



*Utilizați întotdeauna un baton cu diametrul corect.*

1. Introduceți un baton de adeziv prin deschiderea din spatele pistolului de lipit.
2. Ghidați batonul de lipit în camera de lipire până se oprește.

Pistolul de lipit va opri distribuirea adezivului atunci când adezivul lipit în cameră este aproape epuizat. Pentru a reumple camera, puneți pistolul de lipit în bază și introduceți un nou baton de adeziv.

### Pornirea și oprirea mașinii (Fig. A)

- Țineți apăsat butonul de pornire/oprire (5) pentru a porni pistolul de lipit până când indicatorul LED de încălzire (4) se va aprinde în ROȘU.
- Permiteți aprox. 25 de secunde pentru ca adezivul să se topească și să atingă temperatura de funcționare și indicatorul LED de încălzire (4) va deveni verde.
- Pistolul de lipit este gata de utilizare.

**OBSERVAȚIE:** Indicatorul LED de încălzire s-a aprins ROȘU și simțiți rezistență la declanșator în timpul aplicării, apoi pistolul de lipit va fi trebui să se reîncălzească câteva secunde.

### UTILIZAREA PISTOLUL DE LIPIT

- Țineți pistolul de lipit ferm și așezați duza aproape de suprafața pe care va fi aplicat adezivul.
- Acționați declanșatorul (1) până când iese adeziv din duză (3), nu aplicați excesiv.
- Când a fost aplicată cantitatea dorită de adeziv,

eliberați declanșatorul (1). Înclinați duza (3) ușor în lateral și trageți cu grijă duza departe de obiect. Acest lucru ajută la evitarea șururilor de adeziv care se agață de obiect.

- Între utilizări, utilizați baza pentru a depozita temporar pistolul de lipit, pistolul de lipit se va încălca automat.

**OBSERVAȚIE:** Pistolul de lipit se va opri automat după aproximativ 5 minute dacă nu este utilizat. Trebuie să apăsați comutatorul PORNIT/OPRIT pentru a reporni.

#### Folosirea tăvii de picurare

- Tava de picurare încorporată (9) de pe bază (2) va prinde orice picături în timp ce pistolul de lipit se încălzește sau se răcește.
- Cu mâna, simplu glisați tava de picurare afară din bază. Așa cum se arată în figura E.

**OBSERVAȚIE:** Opriti întotdeauna pistolul de lipit și plasați-l pe baza acestuia când ați terminat de utilizat.

## 4. INTREȚINERE



*Înainte de curățare și întreținere, opriți alimentarea electrică a mașinii și deconectați fișa cablului de alimentare de la priza de rețea.*

Curățați regulat carcasa cu o cârpă moale, de preferat după fiecare utilizare. Curățați fantele de aerisire de praf și murdărie. Îndepărtați murdăria persistentă cu o cârpă moale înmuiată în clăbuci de săpun. Nu folosiți solvenți precum benzină, alcool, amoniac, etc. Astfel de substanțe chimice vor deteriora componentele sintetice.

#### Curățați contactul metalic al pistolului de lipit

Verificați întotdeauna înainte de fiecare utilizare pentru a vedea dacă contactele metalice sunt curate pentru a oferi cea mai bună performanță de contact la încărcare. Orice reziduu trebuie curățat de contactele metalice, respectând pașii următori.

1. Scoateți pistolul de lipit de la bază și lăsați-l deoparte.
2. Răsturnați cu grijă adezivul răcit de pe contactele metalice folosind un tampon de bumbac sau orice unealtă nemetalică.

Asigurați-vă că verificați contactele de pe pistolul de adeziv și de pe bază pentru orice reziduuri de adeziv. Nu folosiți niciodată unelte metalice pentru a curăța contactele.

## MEDIU ÎNCONJURĂTOR



*Aparatele electrice sau electronice deteriorate și/sau defecte trebuie colectate în locurile de reciclare corespunzătoare.*

#### Numai pentru țările din CE

Nu aruncați echipamentele actionate electric împreună cu gunoii menajer. Conform Indicației europene 2012/19/EU pentru echipamente electrice și electronice uzate și a implementării sale la nivel național, echipamentele actionate electric scoase din uz trebuie colectate separat și evacuate într-o manieră ecologică.

## GARANȚIE

Produsele VONROC sunt realizate la cele mai înalte standarde de calitate și sunt garantate în privința materialelor și a manoperei pentru întreaga perioadă de utilizare în garanție, începând cu data achiziției. În cazul în care produsul se defectează în timpul perioadei de utilizare, contactați direct VONROC.

Următoarele circumstanțe sunt excluse de la această garanție:

- Reparațiile sau modificările care realizate sau care s-au încercat a fi efectuate de centre de service neautorizate.
- Uzura în condiții normale.
- Unealta care a fost abuzată, utilizată într-un mod neglijent sau întreținută în mod inadecvat.
- Folosirea unor piese de schimb neoriginale.

Aceasta acoperă garanția companiei, explicită sau implicită. Nu există alte garanții explicite sau implicite care să se extindă dincolo de cele indicate aici, incluzând garanțiile, vandabilitatea sau adecvarea pentru un anumit scop. În nicio situație, VONROC nu este responsabil pentru daunele incidentale sau consecvențiale. Reparațiile efectuate de reprezentant trebuie să fie limitate la reparațiile sau la înlocuirea unităților sau a pieselor neconforme.

**Produsul și manualul de utilizare pot suferi modificări. Specificațiile se pot modifica fără notificare prealabilă.**

## 1. INSTRUÇÕES DE SEGURANÇA

Leia os avisos de segurança fornecidos, os avisos de segurança adicionais e as instruções. O não cumprimento dos avisos de segurança e das instruções pode resultar em choque eléctrico, incêndio e/ou ferimentos graves. Guarde os avisos de segurança e as instruções para referência futura.

Os seguintes símbolos são utilizados no manual do utilizador ou no produto:



*Leia o manual do utilizador.*



**Cuidado: está quente**



*Indica o risco de ferimentos, morte ou danos na ferramenta se as instruções indicadas neste manual não forem seguidas.*



*Risco de choque eléctrico.*



**Apenas para utilização em interiores.**



*Não deite a bateria no fogo.*



*Não coloque a bateria dentro de água.*



*Recolha selectiva para bateria de iões de lítio.*



*Não elimine o produto em recipientes não adequados.*



*O produto está em conformidade com as normas de segurança aplicáveis nas directivas europeias.*

### AVISOS DE SEGURANÇA GERAIS PARA FERRAMENTAS ELÉCTRICAS PARA USO DOMÉSTICO

- **Esta pistola de cola não foi concebida para ser utilizada por crianças e pessoas com capacidades físicas, sensoriais ou mentais reduzidas ou com falta de experiência e conhecimento. Esta pistola de cola pode ser utilizada por crianças com 8 ou mais anos de idade ou por pessoas com capacidades físicas, sensoriais ou mentais limitadas ou falta de experiência ou conhecimentos se a pessoa responsável pela sua segurança supervisioná-las ou se tiverem**

**recebido instruções sobre o funcionamento seguro da pistola de cola e compreendem os riscos associados.** Caso contrário, há o risco de falhas de funcionamento e ferimentos.

- **Supervisione as crianças.** Isto garante que as crianças não brincam com a pistola de cola.
- **As crianças não podem limpar e efectuar a manutenção na pistola de cola sem supervisão.**

### INSTRUÇÕES DE SEGURANÇA ADICIONAIS PARA PISTOLAS DE COLA

- **Não permita que pessoas não familiarizadas com a pistola de cola ou estas instruções utilizem o dispositivo.**
- **Antes de cada utilização da unidade, verifique a pistola de cola, o cabo e a ficha. Se detectar danos, não utilize a pistola de cola. Nunca abra a pistola de cola. Se for necessário reparar a pistola, peça a um técnico de reparação qualificado para fazê-lo. Devem ser utilizadas peças sobresselentes idênticas.** As pistolas de cola, cabos e fichas danificados aumentam o risco de choque eléctrico.
- **Se a pistola de cola estiver ligada, não a deixe sem supervisão.**
- **Mantenha a pistola de cola afastada de chuva ou humidade.** A penetração de água na pistola de cola aumenta o risco de choque eléctrico.
- **Não toque no bocal quente.** Risco de queimaduras.
- **A ficha de alimentação da pistola de cola deve encaixar corresponder na tomada de parede. Nunca modifique, de forma alguma, a ficha.** As fichas e tomadas correspondentes não modificadas reduzem o risco de choque eléctrico.
- **Não utilize o cabo de maneira abusiva para transportar a pistola de cola, não a pendure e não puxe a ficha da tomada. Mantenha o cabo afastado de fontes de calor, óleo, extremidades afiadas ou peças móveis.** Cabos danificados ou enrolados aumenta o risco de choque eléctrico.
- **A pistola de cola só deve ser reparada por um técnico de reparação qualificado e utilizar apenas peças sobresselentes originais.** Desta forma, é garantida a segurança do produto.
- **Depois de utilizar a pistola de cola, coloque de maneira segura e aguarde até arrefecer por completo antes de armazená-la.** O bocal quente pode causar danos e/ou queimaduras.
- **Não utilize o cabo para puxar a ficha da tomada de parede. Mantenha o cabo afastado de fontes**

**de calor ou óleo.** Cabos danificados ou enrolados aumentam o risco de choque eléctrico.

## PARA O CARREGADOR

### Utilização pretendida

Esta pistola de cola tem uma bateria de iões de lítio integrada, que pode carregar com o cabo de carregamento USB incluído (adaptador de rede USB não incluído).

- O equipamento não deve ser utilizado por pessoas (incluindo crianças) com capacidades físicas, sensoriais ou mentais reduzidas ou com falta de experiência e conhecimentos, a menos que tenham supervisão ou instrução**
- As crianças devem ser vigiadas, para que não brinquem com o equipamento**
- Não recarregue baterias não recarregáveis!
- Durante o processamento de carregamento, as baterias devem ser colocadas num local bem ventilado!
- As baterias integradas só podem ser removidas por pessoal qualificado.** A abertura do invólucro da caixa pode destruir a ferramenta eléctrica. Para retirar a bateria da ferramenta eléctrica, carregue no interruptor para ligar/desligar (6) até a bateria ser totalmente descarregada. Desaperte os parafusos na caixa e retire o invólucro da caixa para retirar a bateria. Para evitar um curto-circuito, desligue cada um dos conectores na bateria e, em seguida, isole os pólos. Mesmo quando está totalmente descarregada, a bateria contém uma carga residual, que pode ser libertada se ocorrer um curto-circuito.

## RISCOS RESIDUAIS

**Mesmo que a ferramenta eléctrica seja utilizada de acordo com as indicações, não é possível eliminar todos os factores de risco residuais. Os seguintes perigos podem surgir no que respeita ao fabrico e concepção da ferramenta eléctrica:**



- Problemas de duração resultantes da emissão de vibrações se a ferramenta eléctrica for utilizada durante períodos de tempo mais prolongados ou se não for gerida e mantida correctamente.
- Ferimentos e danos materiais devido a acessórios partidos que sejam quebrados inesperadamente.

## 2. INFORMAÇÕES SOBRE A MÁQUINA

### Utilização pretendida

A pistola de cola é concebida para colagem rápida de materiais limpos, secos e sem gordura com colas termoplásticas. A ferramenta é concebida apenas para fins recreativos em casa.

### ESPECIFICAÇÕES TÉCNICAS

| Modelo n.º               | GG502DC/<br>S_GG502DC   |
|--------------------------|---|
| Tensão                   | 4 V      |
| Bateria                  | Iões de lítio, 1500 mAh   |
| Carregador integrado     | 5 V  USB |
| Tempo de aquecimento     | Máx. de 25 segundos   |
| Temperatura              | 170 °C - fecho automático, 6,5 min  |
| Diâmetro do tubo de cola | 7 mm  |
| Duração da carga         | aprox. 3 horas  |

### DESCRIÇÃO

Os números indicados no texto dizem respeito aos diagramas nas páginas 2 e 3.

- Gatilho
- Base
- Bocal
- Indicador LED de aquecimento
- Botão para ligar/desligar
- Contactos de carregamento da pistola de cola
- Indicador LED do carregador e bateria
- Contactos de carregamento da base
- Bandeja de resíduos
- Porta de carregamento Micro USB
- Tubos de cola
- Cabo do carregador

## 3. FUNCIONAMENTO



*A máquina deve ser carregada antes de utilizá-la pela primeira vez.*

### Carregar o dispositivo (Fig. B-C)

- Ligue o cabo do carregador (12) (incluído) num adaptador (não incluído).
- Ligue o carregamento (12) na porta de carregamento Micro USB (10). Consulte a Figura B.

- Coloque a pistola de cola na base e certifique-se de que os contactos de carregamento da pistola de cola (6) e que os contactos de carregamento da base (8) estão ligados. Consulte a Fig. C.
- O indicador LED do carregador (7) acende-se e mostra o estado de carregamento.

**NOTA:** Certifique-se de que os contactos metálicos (6+8) na pistola de cola e na base estão limpos antes de carregar.

### Estado do carregador LED



*Desligue a pistola de cola antes de voltar a colocá-la na base de carregamento.*

|                      | Parte dianteira | Parte traseira |
|----------------------|-----------------|----------------|
| Carregamento         | Desligado       |                |
| Totalmente carregada | Desligado       |                |

- Quando a bateria estiver totalmente carregada, retire a ficha do carregador da tomada e retire a ficha pequena da base.
- O carregamento total da bateria pode demorar até 2 ou 3 horas.

### Inserir os tubos de cola (11) (Fig. D)



*Utilize sempre tubos de cola de diâmetro correcto.*

1. Insira um tubo de cola na abertura na parte de trás da pistola de cola.
2. Oriente o tubo de cola na câmara de cola até parar.

A pistola de cola pára de aplicar cola quando a pistola de cola na câmara está quase gasta. Para voltar a encher a cola na câmara, coloque a pistola de cola na base e insira um novo tubo de cola.

### Ligar e desligar a máquina (Fig. A)

- Prima e mantenha premido o interruptor para ligar/desligar (5) para ligar a pistola de cola até o indicador LED de aquecimento (4) se acender a VERMELHO.
- Aguarde cerca de 25 segundos até a cola derreter e atingir a temperatura de funcionamento

e o indicador LED de aquecimento (4) acende-se a verde.

- A pistola de cola está pronta para ser utilizada.

**NOTA:** O indicador LED de aquecimento acende-se a VERMELHO e sente a resistência do gatilho durante a aplicação. Em seguida, a pistola de cola tem de ser aquecida novamente durante alguns segundos.

### Utilizar a pistola de cola

- Segure na pistola de cola com firmeza e aproxime o bocal da superfície onde a cola vai ser aplicada.
- Puxe o gatilho (1) até a cola fluir do bocal (3), não aplique demasiado.
- Quando for aplicada a quantidade de cola pretendida, liberte o gatilho (1). Incline o bocal (3) ligeiramente para o lado e afaste o bocal com cuidado do objecto. Isto ajuda a evitar que os fios da cola fiquem presos no objecto.
- Entre cada aplicação, utilize a base para armazenar temporariamente a pistola de cola, esta é carregada automaticamente.

**NOTA:** A pistola de cola desliga-se automaticamente se não for utilizada durante cerca de 5 minutos. É necessário carregar no interruptor para ligar/desligar para reiniciá-la.

### Utilizar a bandeja de resíduos

- A bandeja de resíduos (9) na base (2) recolhe as gotas quando a pistola de cola está a aquecer ou arrefecer.
- Com a mão, deslize a bandeja de resíduos da base. Isto está indicado na Figura E.

**NOTA:** Desligue sempre a pistola de cola e coloque-a na respectiva base quando deixar de utilizar a pistola de cola.

## 4. MANUTENÇÃO



*Antes de efectuar a limpeza e a manutenção, desligue sempre a máquina e retire a ficha de alimentação da tomada de corrente.*

Limpe a caixa da máquina com regularidade com um pano macio, de preferência após cada utilização. Certifique-se de que as aberturas de ventilação

não têm pó ou sujidade. Retire a sujidade muito persistente com um pano macio humedecido com água de sabão. Não utilize solventes, como gasolina, álcool, amoníaco, etc. Este tipo de produtos químicos danificam os componentes sintéticos.

### **Limpe os contactos metálicos da pistola de cola**

Antes de cada utilização, verifique sempre se os contactos metálicos estão limpos para usufruir do melhor contacto durante o carregamento. Deve limpar os resíduos dos contactos metálicos de acordo com os seguintes passos.

1. Retire a pistola de cola da base e coloque-a de lado.
2. Raspe com cuidado a cola arrefecida dos contactos metálicos com uma cotonete de algodão ou utensílios não metálicos.

Verifique se os contactos na pistola de cola e na base têm resíduos de cola. Nunca utilize os utensílios metálicos para limpar os contactos.

## **AMBIENTE**



*Os equipamentos eléctricos ou electrónicos defeituosos e/ou eliminados devem ser recolhidos em locais de reciclagem adequados.*

### **Apenas para os países da CE**

Não elimine as ferramentas eléctricas em conjunto com os resíduos domésticos. De acordo com a directiva europeia 2012/19/CE sobre resíduos de equipamentos eléctricos e electrónicos e a respectiva implementação na legislação nacional, as ferramentas eléctricas que já não sejam utilizadas devem ser recolhidas em separado e eliminadas de maneira ecológica.

## **GARANTIA**

Os produtos da VONROC são desenvolvidos de acordo com os padrões de qualidade mais elevados e não apresentam quaisquer defeitos em termos de materiais e mão-de-obra em relação ao período estipulado por lei, cujo início é a partir da data de compra original. Se o produto apresentar qualquer falha durante este período devido a qualquer defeito no material e/ou de mão-de-obra, contacte a VONROC directamente.

As seguintes circunstâncias estão excluídas desta garantia:

- Se forem efectuadas ou tentadas quaisquer reparações e/ou alterações na máquina por centros de assistência não autorizados;
- Desgaste normal;
- Se a ferramenta foi utilizada de maneira abusiva, indevida ou a manutenção for efectuada de maneira incorrecta;
- Se forem utilizadas peças sobresselentes não originais.

Isto constitui a única garantia feita pela empresa, de maneira expressa ou implícita. Não existem quaisquer outras garantias expressas ou implícitas que se prolonguem, incluindo as garantias implícitas de comercialização e adequação para fins específicos. A VONROC não será, em nenhuma circunstância, responsável por danos incidentais ou indirectos. Os fornecedores devem estar limitados a reparar ou substituir as unidades ou peças que não estejam em conformidade.

**O equipamento e o manual do utilizador estão sujeitos a alterações sem aviso prévio. As especificações podem ser alteradas sem aviso prévio.**

## 1. BIZTONSÁGI UTASÍTÁSOK

Olvassa el az összes mellékelt biztonsági figyelmeztetést. A figyelmeztetések és utasítások be nem tartása áramütéshez, tűz keletkezéséhez vagy akár súlyos személyi sérüléshez vezethet. Őrizzze meg a biztonsági figyelmeztetéseket és utasításokat későbbre is.

A használati útmutatóban és a terméken a következő jelölésekkel találkozhat:



*Olvassa el a használati útmutatót.*



**Vigyázat: forró felület**



*Jelzi a személyi sérülések, az életveszély vagy a szerszám károsodásának veszélyét a jelen útmutató utasításainak be nem tartása esetén.*



*Áramütés veszélye.*



**Csak beltéri használatra.**



*Az akkumulátort tűzbe dobni tilos.*



*Az akkumulátort vízbe dobni tilos.*



*Li-ion akkumulátor szelektív gyűjtése.*



*A terméket hulladékként ne tegye arra nem alkalmas konténerbe.*



*A termék megfelel az európai irányelvek rá vonatkozó biztonsági követelményeinek.*

### ÁLTALÁNOS BIZTONSÁGI FIGYELMEZTETÉSEK A HÁZTARTÁSI HASZNÁLATÚ ELEKTROMOS SZERSZÁMOKRA VONATKOZÓAN

- A ragasztópisztolyt nem alkalmas gyermekek és fizikai, érzékszervi vagy szellemi fogyatékkal élők, illetve kellő tapasztalattal vagy ismeretekkel nem rendelkező személyek általi használatra. A ragasztópisztolyt 8 éves vagy annál idősebb gyermekek, valamint fizikai, érzékszervi vagy szellemi fogyatékkal élők, illetve kellő tapasztalattal vagy ismerettel nem rendelkező személyek akkor használhatják, ha a biztonságukért felelős személy felügyeli őket, vagy eligazította őket a ragasztópisztoly biztonságos használatával kapcsolatban, és megértették

a vele járó veszélyeket. Egyéb esetben fennáll a működési hibák és sérülések veszélye.

- **Felügyelje a gyermekeket.** Ezzel biztosíthatja, hogy a gyermekek ne játszzanak a ragasztópisztollyal.
- **Gyermekek felügyelet nélkül nem végezhetik el a ragasztópisztoly tisztítását és karbantartását.**

### TOVÁBBI BIZTONSÁGI UTASÍTÁSOK A RAGASZTÓPISZTOLYOKRA VONATKOZÓAN

- **Ne engedje, hogy az eszközt olyan személyek kezeljék, akik nem ismerik a ragasztópisztolyt vagy a jelen használati utasítást.**
- **A készülék minden egyes használata előtt ellenőrizze a ragasztópisztolyt, a kábelt és a csatlakozódugót. Ha sérülést észlel, ne használja a ragasztópisztolyt. Soha ne nyissa fel saját kezűleg a ragasztópisztolyt, és a javításokat csak szakképzett szerelővel, kizárólag az eredetinek megfelelő cserealkatrészek felhasználásával végeztesse el.** A sérült ragasztópisztoly, kábel és csatlakozódugó növeli az áramütés veszélyét.
- **Ne hagyja felügyelet nélkül a bekapcsolt ragasztópisztolyt.**
- **Tartsa esőtől és nedvességtől védve a ragasztópisztolyt.** Ha víz jut a ragasztópisztolyba, az növeli az áramütés veszélyét.
- **Ne érjen a forró fűvókához.** Égési sérülés veszélye.
- **A ragasztópisztoly csatlakozódugója a hálózati csatlakozóaljzat kialakításának megfelelő legyen. Soha ne módosítsa a csatlakozódugót semmilyen módon.** Az eredeti (értsd: módosítás nélküli) dugók és megfelelő hálózati aljzatok használatával mérsékelhető az áramütés veszélye.
- **Ne használja a vezetéket a ragasztópisztoly hordozására, felakasztására vagy a csatlakozódugó konnektorból való kihúzására. Tartsa távol a vezetéket hőforrásoktól, olajtól, hegyes élektől és mozgó alkatrészekről.** A sérült vagy megtekeredett kábelek növelik az elektromos áramütés veszélyét.
- **A ragasztópisztolyt csak szakképzett szerelővel és csak eredeti cserealkatrészekkel javíttassa.** Ez biztosítja, hogy a termék továbbra is biztonságos marad.
- **Használat után biztonságosan tegye le a ragasztópisztolyt, és hagyja teljesen kihűlni, mielőtt elcsomagolná.** A forró fűvóka sérüléseket és/vagy égési sérüléseket okozhat.

- **Ne használja a kábelt a csatlakozódugó konnektorból való kihúzására. Tartsa hőtől, olajtól védve a kábelt.** A sérült vagy megtekeredett kábelek növelik az áramütés veszélyét.

## A TÖLTŐ

### Rendeltetés

A ragasztópisztoly beépített lítium ionos akkumulátorral rendelkezik, amelyet a mellékelt USB-töltő-kábellel tölthet (a csomag nem tartalmaz USB-töltőkészüléket).

- A készüléket csökkent fizikai, érzékszervi vagy szellemi képességű személyek (gyermeket ideértve) vagy tapasztalat, ismeret híján csak felügyelet vagy útmutatás mellett használhatják.**
- A gyerekeket felügyelni kell, hogy ne játszanak a készülékkel.**
- Nem újratölthető elemek újratöltésével próbálkozni tilos!
- Az akkumulátorok töltését jól szellőző helyen kell végezni!
- A beépített akkumulátorokat kiselejtezőskor csak képzett szakember szerelheti ki.** A házburkolat felnyitása az elektromos szerszám használhatatlanná válását eredményezheti. Ha szeretné eltávolítani az akkumulátort az elektromos szerszámból, nyomja meg az On/Off főkapcsolót (6), amíg az akkumulátor teljesen ki nem jön. Hajtsa ki a házon található csavarokat, majd távolítsa el a házburkolatot, hogy kivehesse az akkumulátort. A rövidzárlat megelőzése érdekében egyesével válassza le az akkumulátor csatlakozóit, majd szigetelje a pólusokat. Az akkumulátorban még akkor is valamennyi töltés (maradékcapacitás), amikor teljesen le van merülve, és a töltés rövidzárlat esetén felszabadulhat.

## FENNMARADÓ KOCKÁZATOK

**Vannak olyan kockázati tényezők, amelyeket nem lehet kiküszöbölni, még az elektromos szerszám rendeltetésszerű használata esetén sem. Az elektromos kéziszerszám konstrukciójával, kialakításával kapcsolatosan a következő kockázatok léphetnek fel.**

- Az elektromos szerszám hosszabb időn át tartó használata vagy nem megfelelő kezelése és fenntartása esetén a rezgés kibocsátás miatt fellépő egészségkárosodások.

- Baleset, dologi károk a hirtelen elrepülő törött tartozékok miatt.

## 2. A GÉP ISMERTETÉSE

### Rendeltetés

A ragasztópisztoly tiszta, száraz és zsírmentes anyagok hot-melt (magas hőmérsékleten olvadó) ragasztóval történő, gyors ragasztására használható. A szerszám kizárólag otthoni használatra, hobbi célra szolgál.

## MŰSZAKI ADATOK

| Modellazonosító      | GG502DC / S_GG502DC  |
|----------------------|--|
| Feszültség           | 4 V         |
| Akkumulátor          | 1500 mAh Li-Ion  |
| Beépített töltő      | 5 V-os  USB |
| Felmelegedési idő    | Max. 25 mp   |
| Hőmérséklet          | 170 °C - Automatikus kikapcsolás 6,5 perc  |
| Ragasztórúd átmérője | 7 mm   |
| Töltési idő          | kb. 3 óra  |

## LEÍRÁS

A szövegbeli számok a 2–3. oldal képeire utalnak.

- Indítókapcsoló
- Állvány
- Fúvóka
- Felmelegedést jelző LED
- Főkapcsoló
- Ragasztópisztoly töltőérintkezői
- Akkumulátor és töltésjelző LED
- Állvány töltőérintkezői
- Csepegtető tálca
- Micro USB töltőaljzat
- Ragasztórudak
- Töltőkábel

## 3. HASZNÁLAT



*A gépet első használat előtt először fel kell tölteni.*

### A készülék töltése (B-C ábra)

- Csatlakoztassa a töltőkábelt (12) (tartozék) az adapterhez (a készlet nem tartalmazza).

- Csatlakoztassa a töltőkábelt (12) a micro USB töltőaljzathoz (10). Lásd a B ábrát.
- Helyezze a ragasztópisztolyt az állványra és győződjön meg róla, hogy a ragasztópisztoly töltőérintkezői (6) csatlakoznak az állvány töltőérintkezőihez (8). Lásd a C ábrát.
- A töltésjelző LED (7) világítani kezd, és jelzi a töltési állapotot.

**MEGJEGYZÉS:** Töltés előtt ellenőrizze a ragasztópisztolyt és az állvány fémérintkezőinek (6 és 8) tisztaságát.

### LED töltő állapot



*Győződjön meg arról, hogy a ragasztópisztolyt kikapcsolta, mielőtt visszahelyezné azt a töltőállomásra.*

|                    | Elöl        | Hátul |
|--------------------|-------------|-------|
| Tölt               | Nem világít |       |
| Teljesen feltöltve | Nem világít |       |

- Az akkumulátor teljes feltöltése után húzza ki a töltődugót az állványból, és húzza ki a kis dugót az eszközből.
- Az akkumulátor teljes feltöltése 2-3 órát is igénybe vehet.

### A ragasztórudak (11) behelyezése (D ábra)



*Minden esetben megfelelő átmérőjű ragasztórudat használjon.*

1. Helyezze be a ragasztórudat a ragasztópisztoly hátulján található nyíláson keresztül.
2. Ütközésig vezesse be a ragasztórudat a ragasztókamrába.

A ragasztópisztoly nem adagolja tovább a ragasztót, ha a kamrában található ragasztórúd szinte teljesen elfogyott. A kamra újratöltéséhez állítsa a ragasztópisztolyt az állványra és helyezzen be egy új ragasztórudat.

### A gép be- és kikapcsolása (A ábra)

- A ragasztópisztoly bekapcsolásához nyomja meg és tartsa lenyomva addig a főkapcsolót (5), amíg a felmelegedést jelző LED (4) PIROS színnel el nem kezd világítani.

- Nagyjából 25 másodpercre van szükség ahhoz, hogy a ragasztó meglágyuljon, elérje az üzemi hőmérsékletet és a felmelegedést jelző LED (4) zöldre váltson.
- A ragasztópisztoly használatra kész.

**MEGJEGYZÉS:** Ha a felmelegedést jelző LED PIROS színre vált és a használat során ellenállást érzékel az indítókapcsolónál, a ragasztópisztoly néhány másodperces újramelegítése szükséges.

### A ragasztópisztoly használata

- Tartsa erősen a ragasztópisztolyt és helyezze a fúvókát a ragasztani kívánt felülethez közel.
- Húzza az indítókapcsolót (1) addig, ameddig a ragasztó kiáramlik a fúvókából (3), ne adagoljon túl sokat.
- A kívánt mennyiségű ragasztó felvitele után engedje el az indítókapcsolót (1). Döntse a fúvókát (3) kissé oldalra és óvatosan húzza el a tárgytól. Ezáltal elkerüli, hogy ragasztószálak tapadjanak a munkához.
- Két használat között tárolja a ragasztópisztolyt ideiglenesen az állványon, a ragasztópisztoly automatikusan feltöltődik.

**MEGJEGYZÉS:** A használaton kívüli ragasztópisztoly nagyjából 5 perc elteltével automatikusan kikapcsol. Újraindításhoz nyomja meg a főkapcsolót.

### A csepegtető tálca használata

- Az állványon (2) található beépített csepegtető tálca (9) felfogja a ragasztópisztoly felmelegedése vagy lehűlése közben lecsöpögő ragasztócseppeket.
- A csepegtető tálca kézzel könnyen kihúzható az állványból. Lásd az E ábrát.

**MEGJEGYZÉS:** A ragasztópisztoly használata után mindig kapcsolja azt ki és helyezze vissza az állványra.

## 4. KARBANTARTÁS



*Tisztítás és karbantartás előtt mindig kapcsolja ki a gépet, és húzza ki a hálózati csatlakozódugót.*

A gép burkolatát rendszeresen, lehetőleg minden használat után törölje át puha ronggyal. Ügyeljen arra, hogy a szellőzőnyílások portól és piszoktól

mentesek legyenek. Makacs szennyeződésekhez használjon szappanos vízzel átitatott ruhát. Oldószert, benzint, alkoholt, ammóniát stb. ne használjon. Ezek a vegyszerek kárt tesznek a szintetikus részekben.

### A ragasztópisztoly fémérintkezőjének tisztítása

A legjobb töltési teljesítmény érdekében minden egyes használat előtt ellenőrizze, hogy a fémérintkezők tiszták. Tisztítsa meg a fémérintkezőket az esetleges maradványoktól az alábbi lépések végrehajtásával.

1. Távolítsa el a ragasztópisztolyt az állványról és tegye félre.
2. Óvatosan kaparja le a kihűlt ragasztót a fémérintkezőkről vattapamacs vagy egyéb nem fémből készült eszköz segítségével.

Ellenőrizze a ragasztómaradványokat a ragasztópisztoly és az állvány érintkezőin is. Az érintkezők tisztításához soha ne használjon fémből készült eszközt.

## KÖRNYEZETVÉDELEM



*A hibás vagy már feleslegessé vált elektromos, elektronikus készülékeket az ezzel foglalkozó begyűjtő helyeken kell leadni.*

### Csak EU országokban

Elektromos szerszámokat ne dobjon a háztartási hulladékba. Az elektromos és elektronikai hulladékokra vonatkozó, 2012/19/EU európai irányelv és annak a nemzeti törvénykezésbe történő átültetése értelmében az elhasznált elektromos készülékeket külön kell gyűjteni és környezetbarát módon kell kiselejtezni.

## JÓTÁLLÁS

A VONROC termékei a legmagasabb minőségi normák szerint készülnek, és az eredeti vásárlás napjától számított, törvényileg előírt időtartamig garantáljuk, hogy anyag- és gyártási hibáktól mentesen fognak működni. Ha a terméken ezen időszak alatt bármilyen hiba jelentkezik anyag- és/vagy gyártási hiba miatt, kérjük, forduljon közvetlenül a VONROC vállalathoz.

A szavatosság nem érvényes a következő körülmények egyikére sem:

- Nem hivatalos szervizközpontok javítást vagy módosítást végeztek (vagy megkíséreltek javítást vagy módosítást végezni) a gépen;
- Normál elhasználódás és kopás;
- A szerszámot erőszakosan vagy nem rendeltetésszerűen használták, vagy a karbantartása nem volt megfelelő;
- Nem eredeti pótalkatrészeket használtak.

A jelen garancia a vállalat által (akár kifejezetten, akár hallgatólagosan) biztosított kizárólagos garancia. Nem léteznek olyan egyéb garanciák (sem kifejezett, sem hallgatólagos garanciák, beleértve az értékesíthetőségre és az adott célra való alkalmasságra vonatkozó hallgatólagos garanciákat is), amelyek a jelen garancia hatókörén túlmutatnak. A VONROC semmilyen esetben sem felelős semmilyen járulékos vagy következményes kárért. A forgalmazók jogorvoslati teendői az előírásoknak nem megfelelő egységek vagy alkatrészek javítására és cseréjére korlátozódnak.

**A termék és a használati útmutató változtatásának jogát fenntartjuk. A műszaki adatok előzetes bejelentés nélkül változhatnak.**

## 1. BEZPEČNOSTNÍ POKYNY

Přečtěte si přiložené bezpečnostní výstrahy, dodatečné bezpečnostní výstrahy a bezpečnostní pokyny. Nebudete-li dodržovat tyto bezpečnostní výstrahy a pokyny, může dojít k úrazu elektrickým proudem, k vzniku požáru nebo k vážnému zranění. Uchovejte tyto bezpečnostní výstrahy a pokyny pro budoucí použití.

V tomto návodu k obsluze a na tomto výrobku jsou použity následující symboly:



*Přečtěte si uživatelskou příručku.*



**Pozor: horké**



*Upozorňuje na nebezpečí zranění osob, ztráty života nebo poškození náradí, nebudou-li dodržovány pokyny uvedené v tomto návodu.*



*Nebezpečí úrazu elektrickým proudem.*



**Není určeno pro venkovní použití.**



*Nevhazujte akumulátor do ohně.*



*Nevhazujte akumulátor do vody.*



*Použijte tříděný odpad pro akumulátory Li-Ion.*



*Nelikvidujte tento výrobek do nevhodného kontejneru.*



*Tento výrobek je vyroben v souladu s platnými bezpečnostními normami, které jsou uvedeny ve směrnících EU.*

### ZÁKLADNÍ BEZPEČNOSTNÍ VAROVÁNÍ PRO ELEKTRICKÁ NÁRADÍ POUŽÍVANÁ V DOMÁCINOSTI

- Tato tavná pistole není určena pro použití dětmi a osobami se sníženými fyzickými, smyslovými nebo duševními schopnostmi, ani osobami s nedostatečnými zkušenostmi a znalostmi. Tuto tavnou pistoli mohou používat děti starší 8 let a osoby, které mají fyzické, smyslové nebo duševní omezení nebo nedostatek zkušeností a znalostí, pokud na ně osoba, která odpovídá za jejich bezpečnost, řádně dohlíží nebo pokud

je instruovala o bezpečném použití této tavné pistole a pokud tyto osoby chápou nebezpečí související s jejím použitím. Nebude-li dodrženo tento pokyn, hrozí nebezpečí nesprávného použití a zranění.

- **Dávejte pozor na děti.** Musíte zajistit, aby si děti s touto tavnou pistolí nehrály.
- **Děti nesmí čistit ani provádět údržbu tavné pistole bez dozoru.**

### DALŠÍ BEZPEČNOSTNÍ POKYNY PRO TAVNÉ PISTOLE

- **Nedovolte osobám, které nejsou seznámeny s touto tavnou pistolí nebo s těmito pokyny, aby toto zařízení používaly.**
- **Před každým použitím této jednotky zkontrolujte tavnou pistoli a její napájecí kabel i se zástrčkou.** Zjistíte-li jakékoli poškození, tuto tavnou pistoli nepoužívejte. Nikdy nerozebírejte tuto tavnou pistoli sami a svěřte její opravy pouze kvalifikovanému opraváři, který bude používat pouze identické náhradní díly. Poškozené tavné pistole, kabely a zástrčky zvyšují riziko úrazu elektrickým proudem.
- **Nenechávejte zapnutou tavnou pistoli bez dozoru.**
- **Nevystavujte tuto tavnou pistoli dešti ani působení vlhkosti.** Vniknutí vody do této tavné pistole zvyšuje riziko úrazu elektrickým proudem.
- **Nedotýkejte se horké hubice.** Riziko popálení.
- **Zástrčka napájecího kabelu této tavné pistole musí odpovídat síťové zásuvce. Zástrčku nikdy žádným způsobem neupravujte.** Neupravené zástrčky a odpovídající zásuvky budou snižovat riziko úrazu elektrickým proudem.
- **Nepoužívejte napájecí kabel k přenášení této tavné pistole, nezavěšujte ji za tento kabel, ani za kabel netahejte při vypořádání zástrčky ze zásuvky.** Dbejte na to, aby tento kabel nepřecházel přes horké a mastné povrchy, ani přes ostré hrany, a aby se nedostal do kontaktu s pohyblivými díly. Poškozené nebo zamořené kabely zvyšují riziko úrazu elektrickým proudem.
- **Svěřte opravu vaší tavné pistole pouze kvalifikovanému opraváři, který bude používat pouze originální náhradní díly.** Tak bude zajištěn bezpečný provoz i údržba tohoto výrobku.
- **Po použití skladujte tuto tavnou pistoli bezpečným způsobem a před uložením do obalu ji nechejte zcela vychladnout.** Horká hubice může způsobit poškození anebo popálení.

- **Nikdy netahejte za napájecí kabel, abyste vypoili zástrčku ze zásuvky. Udržujte napájecí kabel mimo horké nebo mastné plochy.** Poškozené nebo zamotané kabely zvyšují riziko úrazu elektrickým proudem.

## POKYNY PRO NABÍJEČKU

### Zamýšlené použití

Tato tavná pistole obsahuje integrovaný akumulátor Li-ion, který můžete nabíjet přiloženým USB kabelem (USB síťový adaptér není součástí dodávky).

- Tento výrobek není určen k použití osobami (včetně dětí) se sníženými fyzickými, smyslovými nebo duševními schopnostmi, nebo s nedostatkem zkušeností a znalostí, pokud nejsou pod dozorem nebo nebyly poučeny o správném používání.**
- Děti musí být pod dozorem, aby si s tímto nářadím nehrály.**
- Nenabíjejte baterie, které nejsou k nabíjení určeny!
- Během nabíjení musí být akumulátory umístěny na dobře větraném místě!
- Vestavěné akumulátory smí vyjmout za účelem likvidace pouze kvalifikovaná osoba.** Otevřením krytu pláště může dojít ke zničení elektrického nářadí. Chcete-li vyjmout akumulátor z elektrického nářadí, podržte stisknutý vypínač (6), dokud se akumulátor zcela nevybije. Odšroubujte šrouby na plášti a sejměte kryt pláště, abyste mohli akumulátor vyjmout. Abyste předešli zkratu, odpojte konektory na akumulátoru jeden po druhém a poté izolujte póly. I po úplném vybití akumulátor stále obsahuje zbytkovou kapacitu, která se může uvolnit v případě zkratu.

### ZBYTKOVÁ RIZIKA

**Přestože je elektrické nářadí používáno podle předepsaných pokynů, všechna zbytková rizika nemohou být vyloučena. V souvislosti s konstrukcí a designem elektrického nářadí se mohou objevit následující rizika:**



- Zdravotní problémy způsobené vibracemi, je-li elektrické nářadí používáno dlouhodobě nebo není-li odpovídajícím způsobem ovládáno a není-li správně prováděna jeho údržba.
- Zranění a hmotné škody v důsledku poškození pracovního příslušenství, které je náhle odmrštěno.

## 2. INFORMACE O ZAŘÍZENÍ

### Zamýšlené použití

Tato tavná pistole je určena pro rychlé spojování čistých, suchých a nemastných materiálů pomocí tavného lepidla. Toto nářadí je určeno pouze pro použití v domácnosti.

### TECHNICKÉ ÚDAJE

| Model č.             | GG502DC / S_GG502DC  |
|----------------------|--|
| Napětí               | 4 V     |
| Akumulátor           | 1500mAh Li-Ion   |
| Zabudovaná nabíječka | 5V  USB |
| Doba ohřevu          | Max. 25 s  |
| Teplota              | 170 °C – Automatické vypnutí 6,5 min   |
| Průměr tavné tyčinky | 7 mm   |
| Doba nabíjení        | přibl. 3 hodiny  |

### POPIS

Čísla v následujícím textu odkazují na obrázky na stranách 2-3.

- Spoušť
- Základna
- Hubice
- LED indikátor zahřátí
- Vypínač
- Nabíjecí kontakty na tavné pistoli
- LED indikátor akumulátoru a nabíjení
- Nabíjecí kontakty na základně
- Odkapávací miska
- Nabíjecí mikro USB port
- Tavné tyčinky
- Nabíjecí kabel

## 3. POUŽITÍ



*Před prvním použitím musíte nářadí nabít.*

### Nabití zařízení (Obr. B-C)

- Zapojte nabíjecí kabel (12) (je součástí dodávky) do adaptéru (není součástí dodávky).
- Zapojte nabíjecí kabel (12) do nabíjecího mikro USB portu (10). Viz obrázek B.

- Položte tavnou pistoli do základny a ujistěte se, že se spojily nabíjecí kontakty na tavné pistoli (6) a nabíjecí kontakty na základně (8). Viz obrázek C.
- LED indikátor nabíjení (7) se rozsvítí a bude zobrazovat stav nabíjení.

**POZNÁMKA:** Před nabíjením zkontrolujte, zda jsou kovové kontakty (6+8) na tavné pistoli i základně čisté.

### LED indikátor stavu nabíjení



*Před umístěním tavné pistole zpět do nabíjecí stanice zkontrolujte její vypnutí.*

|            | Přední část | Zadní část |
|------------|-------------|------------|
| Nabíjení   | VYP         |            |
| Plně nabit | VYP         |            |

- Jakmile bude akumulátor zcela nabit, vypojte zástrčku kabelu nabíječky ze síťové zásuvky a odpojte malou zástrčku ze základny.
- Úplné nabití akumulátoru může trvat 2 až 3 hodiny.

### Vložení tavné tyčinky (11) (Obr. D)



*Vždy používejte tavné tyčinky správného průměru.*

1. Vložte tavnou tyčinku do otvoru na zadní straně pistole.
2. Zatlačte tavnou tyčinku do tavné komory až na doraz.

Tavná pistole přestane vydávat lepidlo, jakmile bude tavná tyčinka v komoře téměř spotřebovaná. Komoru doplňte tak, že postavíte tavnou pistoli na základnu a vložíte novou tavnou tyčinku.

### Zapnutí a vypnutí nářadí (obr. A)

- Podržte stisknutý vypínač (5) na tavné pistoli, dokud se LED indikátor zahřátí (4) nerozsvítí ČERVENĚ.
- Počkejte asi 25 sekund, než se lepidlo roztaví, dosáhne provozní teploty a LED indikátor zahřátí (4) začne svítit zeleně.
- Tavná pistole je připravena k použití.

**POZNÁMKA:** Pokud LED indikátor zahřátí svítí ČERVENĚ a při použití tavné pistole cítíte odpor na spoušti, může lepidlo potřebovat několik sekund zahřívání.

### Použití tavné pistole

- Držte tavnou pistoli pevně a přiblížte její hubici k povrchu, na který chcete lepidlo nanést.
- Stiskněte spoušť (1), až z hubice začne vytékat lepidlo (3), nenanášejte příliš velké množství.
- Po nanesení požadovaného množství spoušť uvolněte (1). Nakloňte hubici (3) mírně na stranu a opatrně ji odtáhněte od povrchu. Zabráníte tak ztvrdnutí provazce lepidla mezi dílem a pistolí.
- Mezi jednotlivými použitími dočasně odložte tavnou pistoli do základny, tavná pistole se při tom automaticky nabije.

**POZNÁMKA:** Tavná pistole se automaticky vypne přibližně po 5 minutách, pokud ji nepoužíváte. Musíte stisknout vypínač, aby se znovu zapnula.

### Použití odkapávací misky

- Vestavěná odkapávací miska (9) na základně (2) zachytí veškeré kapky lepidla, když se tavná pistole zahřívá nebo chladne.
- Odkapávací misku lze snadno vysunout rukou ze základny. Jak je znázorněno na obrázku E.

**POZNÁMKA:** Po dokončení práce vždy tavnou pistolí vypněte a položte ji na její základnu.

## 4. ÚDRŽBA



*Před čištěním a prováděním údržby nářadí vždy vypněte a vypojte zástrčku napájecího kabelu ze síťové zásuvky.*

Pravidelně čistěte kryt zařízení jemným hadříkem, ideálně po každém použití. Ujistěte se, zda nejsou větrací otvory zaneseny prachem nebo jinými nečistotami. Odolnější nečistoty odstraňte pomocí jemného hadříku navlhčeného v mýdlové pěně. Nepoužívejte žádná rozpouštědla, jako jsou benzín, líh, čpavek atd. Takové chemické látky mohou způsobit poškození dílů z umělé hmoty.

### Vyčistěte kovové kontakty tavné pistole

Před každým použitím vždy zkontrolujte, zda jsou kovové kontakty čisté, aby při nabíjení měly co nejlepší kontakt. Veškeré zbytky musí být odstraněny z kovových kontaktů pomocí následujících kroků.

1. Zvedněte lepicí pistoli ze základny a odložte ji stranou.
2. Opatrně seškrábněte vychladlé lepidlo z kovových kontaktů pomocí vatového tamponu nebo jakéhokoli nekovového nástroje.

Ujistěte se, že zbytky lepidla nezůstaly na kontaktech na lepicí pistoli ani na základně. K čištění kontaktů nikdy nepoužívejte kovové nástroje.

## OCHRANA ŽIVOTNÍHO PROSTŘEDÍ



*Poškozená a likvidovaná elektrická nebo elektronická zařízení musí být odevzdána ve sběrných dvorech, které jsou určeny pro tento účel.*

### Pouze pro země EU

Nevyhazujte elektrická nářadí do běžného domácího odpadu. Podle evropské směrnice 2012/19/EC týkající se likvidace elektrických a elektronických zařízení a její implementace do vnitrostátního práva, musí být nepoužívaná elektrická nářadí shromažďována odděleně a jejich likvidace musí být provedena tak, aby nedošlo k ohrožení životního prostředí.

## ZÁRUKA

Výrobky VONROC jsou vyvíjeny v souladu s požadavky norem na nejvyšší kvalitu a je zaručeno, že po dobu platné záruky, která začíná běžet dnem původního nákupu, nebudou na těchto výrobcích žádné vady materiálu, ani vady způsobené špatným dílenským zpracováním. Dojde-li během tohoto období k závadě v důsledku vady materiálu nebo dílenského zpracování, kontaktujte přímo firmu VONROC.

Z této záruky jsou vyloučeny následující případy:

- Opravy nebo úpravy tohoto zařízení byly provedeny nebo byly provedeny pokusy o jejich provedení v neautorizovaných servisech;
- Běžné opotřebování;
- Toto zařízení bylo nesprávně použito, nevhodně použito nebo nebyla prováděna jeho správná údržba;

- Byly použity neoriginální náhradní díly.
- Výše uvedené představuje jedinou záruku poskytovanou společností, ať už výslovnou nebo předpokládanou. Neexistují žádné další záruky, výslovně ani nebo předpokládané, které přesahují rámec zde uvedeného, včetně předpokládaných záruk prodejnosti a vhodnosti pro určitý účel. VONROC v žádném případě neodpovídá za jakékoliv náhodné nebo následné škody. Opravné prostředky prodejců se omezují výhradně na opravu nebo výměnu nevyhovujících jednotek nebo dílů.

**Na tomto výrobku a v tomto návodu mohou být prováděny změny. Technické údaje mohou být změněny bez předchozího upozornění.**

## 1. ИНСТРУКЦИИ ЗА БЕЗОПАСНОСТ

Прочетете приложените предупреждения за безопасност, допълнителните предупреждения за безопасност и инструкциите. Неспазването на предупрежденията за безопасност и инструкциите може да доведе до токов удар, пожар и/или сериозно нараняване. Запазете предупрежденията за безопасност и инструкциите за бъдещи справки.

Следните символи се използват в ръководството за потребителя или върху продукта:



Прочетете ръководството за потребителя.



**Внимание: горещо**



Означава риск от нараняване, загуба на живот или повреда на инструмента в случай на неспазване на инструкциите в това ръководство.



Риск от токов удар.



**Използване само на закрито.**



Не изхвърляйте батерията в огън.



Не изхвърляйте батерията във вода.



Отделно събиране на литиево-йонните батерии.



Не изхвърляйте продукта в неподходящи контейнери.



Продуктът е в съответствие с приложимите стандарти за безопасност в европейските директиви.

### ОБЩИ ПРЕДУПРЕЖДЕНИЯ ЗА БЕЗОПАСНОСТ ЗА ЕЛЕКТРИЧЕСКИ ИНСТРУМЕНТИ В ДОМАКИНСТВОТО

- Този пистолет за лепило не е предназначен за употреба от деца и лица с физически, сетивни или умствени ограничения или липса на опит или знания. Този пистолет за лепило може да се използва от деца на възраст над 8 години и от лица, които имат физически, сетивни или умствени ограничения или липса на опит или познания, ако лице, отговорно за тяхната

безопасност, ги наблюдава или ги е инструктирало за безопасната работа с лепилото. В противен случай съществува опасност от грешки при работа и наранявания.

- **Наблюдавайте децата.** Това ще гарантира, че децата няма да си играят с пистолета за лепило.
- **Не трябва да се позволява на деца да почистват и извършват поддръжка на пистолета за лепило без надзор.**

### ДОПЪЛНИТЕЛНИ ИНСТРУКЦИИ ЗА БЕЗОПАСНОСТ ЗА ПИСТОЛЕТИ ЗА ЛЕПИЛО

- **Не позволявайте на хора, които не са запознати с пистолета за лепило или тези инструкции, да работят с устройството.**
- **Преди всяко използване на уреда проверявайте пистолета за лепило, кабела и щепсела. Ако се открие повреда, не използвайте пистолета за лепило и носете за ремонт само при квалифицирани лица, използващо само идентични резервни части.** Повредените пистолети за лепило, кабели и щепсели увеличават риска от токов удар.
- **Не оставяйте без надзор включения пистолет за лепене.**
- **Пазете пистолета за лепило от дъжд или влага.** Проникването на вода в пистолета за лепило увеличава риска от токов удар.
- **Не докосвайте горещата дюза.** Опасност от изгаряне.
- **Щепселът на пистолета за лепило трябва да съответства на контакта. Никога не променяйте щепсела по никакъв начин.** Непроменени щепсели и съвпадащи контакти ще намалят риска от токов удар.
- **Не злоупотребявайте с кабела, за да носите пистолета за лепило с него, да го закачате или да издърпвате щепсела от контакта. Дръжте кабела далеч от топлина, масло, остри ръбове или движещи се части.** Повредените или заплетени кабели увеличават риска от токов удар.
- **Носете за ремонт пистолета си за лепило само при квалифицирани лица и използвайте само оригинални резервни части.** Това ще гарантира поддръжката на безопасността на продукта.
- **След употреба поставете пистолета за лепило по безопасен начин и го оставете да изстине напълно, преди да го опаковате.** Горещата дюза може да причини повреда и/или изгаряния.

- **Не използвайте кабела за издърпване на щепсела от контакта. Дръжте кабела далеч от топлина или масло.** Повредените или заплетени кабели увеличават риска от токов удар.

## ЗА ЗАРЯДНОТО УСТРОЙСТВО

### Предназначение

Този пистолет за лепило има вградена литиево-йонна батерия, която можете да зареждате с включения USB кабел за зареждане (USB-мрежовият адаптер не е включен).

- Уредът не трябва да се използва от хора (включително деца) с намалени физически, сетивни или умствени способности, или с липса на опит и знания, освен ако не са получили надзор или инструкции.**
- Децата трябва да са под наблюдение, за да не играят с уреда.**
- Не презареждайте неакумулаторни батерии!!
- По време на зареждането батериите трябва да се поставят в добре проветрено помещение!
- Вградените батерии могат да се отстраняват за изхвърляне само от квалифициран персонал.** Отварянето на корпуса може да унищожи електроинструмента. За да извадите батерията от електроинструмента, натиснете бутона за включване/изключване (б), докато батерията се разрези напълно. Развийте винтовете на корпуса и отстранете черупката на корпуса, за да извадите батерията. За да предотвратите късо съединение, разкачете конекторите на батерията един по един и след това изолирайте полюсите. Дори когато е напълно разреждана, батерията все още съдържа остатъчен капацитет, който може да се освободи в случай на късо съединение.

## ОСТАТЪЧНИ РИСКОВЕ

**Дори когато електроинструментът се използва както е предписано, не е възможно да се елиминират всички остатъчни рискови фактори. Следните опасности могат да възникнат във връзка с конструкцията и дизайна на електроинструмента:**



- Здравословни дефекти, произтичащи от излъчване на вибрации, ако електроинструментът се използва за по-дълъг период от време или не се управлява по подходящ начин и не се поддържа правилно.
- Наранявания и имуществени щети, причинени от счупени аксесоари, които са ударени внезапно.

## 2. ИНФОРМАЦИЯ ЗА МАШИНАТА

### Предназначение

Пистолетът за лепене е предназначен за бързо залепване на чисти, сухи и обезмаслени материали с топящи се лепила. Инструментът е предназначен само за хоби употреба в домашни условия.

## ТЕХНИЧЕСКИ СПЕЦИФИКАЦИИ

| Модел №                     | GG502DC/S_GG502DC  |
|-----------------------------|--|
| Волтаж                      | 4V      |
| Батерия                     | 1500 mAh Li-Ion  |
| Вградено зарядно устройство | 5V  USB |
| Време за нагряване          | Макс. 25 сек   |
| Температура                 | 170°C - Автоматично изключване 6,5 мин.  |
| Диаметър на лепилна пръчица | 7 мм   |
| Време за зареждане          | прил. 3 часа   |

## ОПИСАНИЕ

Цифрите в текста се отнасят до диаграмите на стр. 2 - 3.

- Пусков превключвател
- База
- Дюза
- LED индикатор за нагряване
- Превключвател за вкл./изкл.
- Контакти за зареждане на пистолет за лепило
- LED индикатор за батерията и зарядното устройство
- Основни контакти за зареждане
- Тава за отцеждане
- Микро USB порт за зареждане
- Пръчици лепило
- Кабел за зарядно

## 3. ЕКСПЛОАТАЦИЯ



*Машината трябва да се зареди преди първата употреба.*

### Зареждане на устройството (фиг. В-С)

- Включете кабела на зарядното устройство (12) (доставен) в адаптер (не е доставен).
- Включете кабела на зарядното устройство (12) в микро USB порта за зареждане (10). Вижте фигура В.

- Поставете пистолета за лепило в основата и се уверете, че контактите за зареждане на пистолета за лепило (6) и контактите за зареждане на основата (8) са свързани. Вижте фиг. С.
- LED индикаторът на зарядното устройство (7) ще светне и ще покаже състоянието на зареждане.

**ЗАБЕЛЕЖКА:** Уверете се, че металните контакти (6+8) в пистолета за лепило и основата са чисти преди зареждане.

#### Светодиоден статус на зарядното устройство



*Уверете се, че сте изключили пистолета за лепило, преди да го поставите обратно на станцията за зареждане.*

|                 | Преден | Заден |
|-----------------|--------|-------|
| Зареждане       | ИЗКЛ.  |       |
| Напълно зареден | ИЗКЛ.  |       |

- След като батерията е напълно заредена, извадете щепсела на зарядното от контакта и извадете малкия щепсел от основата.
- Пълното зареждане на батерията може да отнеме до 2 - 3 часа.

#### Поставяне на лепилни пръчици (11) (фиг. D)



*Винаги използвайте лепилни пръчици с правилния диаметър.*

1. Поставете лепилна пръчица през отвора на гърба на пистолета за лепило.
2. Пъхнете лепилото в камерата за лепило, докато спре.

Пистолетът за лепило ще спре да подава лепило, когато лепилото в камерата е почти изчерпано. За да презаредите отново камерата, поставете пистолета за лепило в основата и поставете нова лепилна пръчица.

#### Включване и изключване на машината (фиг. A)

- Натиснете и задръжте бутона за включване/изключване (5), за да включите пистолета за лепило, докато LED индикаторът за нагриване (4) светне в ЧЕРВЕНО.
- Оставете припл. 25 секунди за достигане на работна температура за разтапяне на лепилото, светодиодният индикатор за нагриване (4) ще светне в зелено.

- The glue gun is ready for use.

**ЗАБЕЛЕЖКА:** Ако светодиодният индикатор за нагриване свети ЧЕРВЕНО и усещате съпротивление от спусъка по време на нанасяне, пистолетът за лепило ще трябва да се загрее отново за няколко секунди.

#### Използване на пистолет за лепило

- Дръжте здраво пистолета за лепило и поставете дюзата близо до повърхността, където ще се нанася лепилото.
- Дръпнете спусъка (1), докато лепилото потече от дюзата (3), не прекалявайте с нанасянето.
- Когато се нанесе желаното количество лепило, отпуснете спусъка (1). Наклонете дюзата (3) леко настрани и внимателно я издърпайте от обекта. Това помага да се избегне полепването на нишки от лепило по обработваният детайл.
- Между нанасянето използвайте основата за временно съхранение на пистолета за лепило, пистолетът за лепило ще се зарежда автоматично.

**ЗАБЕЛЕЖКА:** Пистолетът за лепило ще се изключи автоматично след приблизително 5 минути, ако не се използва. Трябва да натиснете превключвателя ВКЛ./ИЗКЛ., за да рестартирате.

#### Използване на ваничката за отцеждане

- Вградената тава за отцеждане (9) в основата (2) ще улови всякакви капки, докато пистолетът за лепило се нагрива или охлажда.
- Лесно плъзнете ваничката за отцеждане с ръка от основата. Както е показано на фигура E.

**ЗАБЕЛЕЖКА:** Винаги изключвайте пистолета за лепило и го поставяйте върху основата му, когато приключите с използването му.

## 4. ПОДДРЪЖКА



*Преди почистване и поддръжка винаги изключвайте машината и изваждайте щепсела от електрическата мрежа.*

Почиствайте корпусите на машината редовно с мека кърпа, за предпочитане след всяка употреба. Уверете се, че вентилационните отвори са чисти от прах и мръсотия. Отстранете много устойчивите замърсявания с помощта на мека кърпа, навлажнена със сапунена пена. Не използвайте никакви разтворители

като бензин, алкохол, амоняк и др. Химикали като тези ще повредят синтетичните компоненти.

### **Почистете металния контакт на пистолета за лепило**

Винаги проверявайте преди всяка употреба, за да се уверите, че металните контакти са чисти, за да осигурите най-добро контактно представяне при зареждане. Всякакви остатъци трябва да се почистят от металните контакти, като се използват следните стъпки.

1. Извадете пистолета за лепило от основата и го оставете настрана.
2. Внимателно изстържете охладеното лепило от металните контакти с помощта на памучен тампон или друг неметален прибор.

Не забравяйте да проверите контактите както на пистолета за лепило, така и на основата за остатъци от лепило. Никога не използвайте метални прибори за почистване на контактите.

## **ЗАОБИКАЛЯЩА СРЕДА**



*Дефектните и/или изхвърлени електрически или електронни уреди трябва да се събират в подходящите места за рециклиране.*

### **Само за страните от ЕК**

Не изхвърляйте електроинструментите в битовите отпадъци. Съгласно Европейската насока 2012/19/ЕК за отпадъци от електрическо и електронно оборудване и нейното прилагане в национално право, електроинструментите, които вече не могат да се използват, трябва да се събират отделно и да се изхвърлят по екологичен начин.

## **ГАРАНЦИЯ**

Продуктите на VONROC са разработени по най-високите стандарти за качество и са гарантирани без дефекти както в материалите, така и в изработката за законно определения период, считано от датата на първоначалната покупка. Ако продуктът се повреди през този период поради дефектен материал и/или изработка, свържете се директно с VONROC.

Следните обстоятелства са изключени от тази гаранция:

- Извършвани са ремонти и/или промени на машината от неоторизирани сервизни центрове.
- Нормално износване;
- Инструментът е бил злоупотребяван, използван неправилно или неправилно;
- Използвани са неоригинални резервни части.

Това представлява единствената гаранция, предоставена от компанията, изрична или подразбираща се. Няма други изрични или подразбиращи се гаранции, които се простират извън лицето на това, тук, включително подразбиращите се гаранции за продаваемост и пригодност за определена цел. В никакъв случай VONROC не носи отговорност за случайни или последващи щети. Средствата на търговското лице се ограничават до ремонт или подмяна на несъответстващи възли или части.

**Продуктът и ръководството за потребителя подлежат на промяна. Спецификациите могат да бъдат променени без допълнително предупреждение.**



## DECLARATION OF CONFORMITY GG502DC / S\_GG502DC - GLUE GUN

- (EN) We declare under our sole responsibility that this product is in conformity with directive 2011/65/EU of the European parliament and of the council of 8 June on the restriction of the use of certain hazardous substances in electrical and electronic equipment is in conformity and accordance with the following standards and regulations:
- (DE) Der Hersteller erklärt eigenverantwortlich, dass dieses Produkt der Richtlinie 2011/65/EU des Europäischen Parlaments und des Rats vom 8. Juni 2011 über die Einschränkung der Anwendung von bestimmten gefährlichen Stoffen in elektrischen und elektronischen Geräten entspricht, den folgenden Standards und Vorschriften entspricht:
- (NL) Wij verklaren onder onze volledige verantwoordelijkheid dat dit product voldoet aan de conform Richtlijn 2011/65/EU van het Europees Parlement en de Raad van 8 juni 2011 betreffende beperking van het gebruik van bepaalde gevaarlijke stoffen in elektrische en elektronische apparatuur en in overeenstemming is met de volgende standaarden en reguleringen:
- (FR) Nous déclarons sous notre seule responsabilité que ce produit est conforme aux standards et directives suivants: est conforme à la Directive 2011/65/EU du Parlement Européen et du Conseil du 8 juin 2011 concernant la limitation d'usage de certaines substances dangereuses dans l'équipement électrique et électronique.
- (ES) Declaramos bajo nuestra exclusiva responsabilidad que este producto cumple con las siguientes normas y estándares de funcionamiento: se encuentra conforme con la Directiva 2011/65/UE del Parlamento Europeo y del Consejo de 8 de junio de 2011 sobre la restricción del uso de determinadas sustancias peligrosas en los equipos eléctricos y electrónicos.
- (IT) Dichiariamo, sotto la nostra responsabilità, che questo prodotto è conforme alle normative e ai regolamenti seguenti: è conforme alla Direttiva 2011/65/UE del Parlamento Europeo e del Consiglio dell'8 giugno 2011 sulla limitazione dell'uso di determinate sostanze pericolose nelle apparecchiature elettriche ed elettroniche.
- (SV) Vi garanterar på eget ansvar att denna produkt uppfyller och följer följande standarder och bestämmelser: uppfyller direktiv 2011/65/EU från Europeiska parlamentet och EG-rådet från den 8 juni 2011 om begränsningen av användning av farliga substanser i elektrisk och elektronisk utrustning.
- (DA) Vi erklærer under eget ansvar, at dette produkt er i overensstemmelse med følgende standarder og bestemmelser: er i overensstemmelse med direktiv 2011/65/EU fra Europa-Parlamentet og Rådet af 8. juni 2011 om begrænsning af anvendelsen af visse farlige stoffer i elektrisk og elektronisk udstyr.
- (PL) Deklarujemy na własną odpowiedzialność, że ten produkt spełnia wymogi zawarte w następujących normach i przepisach: jest zgodny z Dyrektywą 2011/65/UE Parlamentu Europejskiego i Rady z dnia 8 czerwca 2011 r. w sprawie ograniczenia stosowania niektórych niebezpiecznych substancji w sprzęcie elektrycznym i elektronicznym.
- (RO) Declaram prin aceasta cu răspunderea deplină că produsul acesta este în conformitate cu următoarele standarde sau directive: este în conformitate cu Directiva 2011/65/UE a Parlamentului European și a Consiliului din 8 iunie 2011 cu privire la interzicerea utilizării anumitor substanțe periculoase la echipamentele electrice și electronice.
- (PT) Declaramos, sob nossa exclusiva responsabilidade, que este produto está em conformidade com a directiva 2011/65/UE do Parlamento Europeu e com a do conselho de 8 de Junho sobre a restrição da utilização de determinadas substâncias perigosas em equipamento eléctrico e electrónico está em conformidade e de acordo com as seguintes normas e regulamentações:
- (HU) Kizárólagos felelősségünk tudatában kijelentjük, hogy ez a termék megfelel az Európai Parlamentnek és a Tanácsnak az egyes veszélyes anyagok elektromos és elektronikus berendezésekből való alkalmazásának korlátozásáról szóló 2011/65/EU irányelvének (2011. június 8.), valamint a következők szabványoknak és jogszabályoknak:
- (CS) Prohlašujeme na svou výhradní odpovědnost, že tento výrobek splňuje požadavky směrnice 2011/65/EU Evropské rady a parlamentu ze dne 8. června, která se týká omezení používání určitých nebezpečných látek v elektrických a elektronických zařízeních, a splňuje také všechny požadavky následujících norem a předpisů:
- (BG) Ние декларираме на наша лична отговорност, че този продукт е в съответствие с Директива 2011/65/ЕС на Европейския парламент и на Съвета от 8 юни относно ограничаването на употребата на определени опасни вещества в електрическо и електронно оборудване, е в съответствие със следните стандарти и разпоредби:

**EN60335-1, EN60335-2-45, EN55014-1, EN55014-2, EN61000-3-2, EN61000-3-3, EN62233, 2014/30/EU, 2014/35/EU, 2011/65/EU, 2012/19/EU**

Zwolle, 01-11-2024

H.G.F Rosberg  
CEO

**VONROC • Lingenstraat 6 • 8028 PM Zwolle • The Netherlands**



**VONROC®**  
BUILD YOUR FUTURE

©2024 VONROC  
[WWW.VONROC.COM](http://WWW.VONROC.COM)

2411-12